

SOKLE, NÁBYTKOVÉ ROLETY, OKOPOVÉ PLECHY, TESNIACE PROFILY, ÚCHYTOVÉ PROFILY, LAKOVANIE, LED PROFILY

GALEA

nábytkové profily

Katalóg 2018

VEĽKOOBCHODNÉ CENY PLATNÉ OD 1.5.2018



Služby a servis

Poradenstvo

Ponúkame poradenstvo pri výbere nášho sortimentu, objasnenie montáže rolety, doporučíme najvhodnejšiu alternatívu riešenia,...

Prezentačné dni

Pripravujeme prezentačné dni u našich predajcov. Predstavíme sortiment, novinky, servis, vysvetlíme nejasnosti, objasníme návody na montáž...

Služby na mieru

ROLETOVÝ FLEXI SET

- do 5-6 dní pripravíme nábytkovú roletu priamo na mieru podľa požiadaviek zákazníka
- cena služby:
14 Eur/1 roleta

ROLETOVÝ FIX SET

- do 5-6 dní pripravíme nábytkovú roletu priamo na mieru podľa požiadaviek zákazníka
- vrátane zafixovania panciera
- cena služby:
21 Eur/1 roleta
- expresná dodávka do 24 hod. (objednané do 11.00 hod., max. 1-2 ks)
- cena služby
42 Eur/1 roleta

FOTOROLETA

potlač roliet ľubovoľnými grafickými motívmi (viac na str. www.galea.sk)

ÚPRAVA ROLETOVÝCH KOMPONENTOV

1. príprava koncovej lišty RB02 pre zámok - cena služby 5,50 Eur/1 ks
príprava koncovej lišty RC03 pre zámok - cena služby 8 Eur/1 ks
2. odtréžovanie koncovej lišty RC03 pre klzný kolík - cena služby 5,50 Eur/1 pár
3. odtréžovanie vodiacej lišty RC11 pre mechaniku C3 a dno skrine - cena služby 5,50 Eur /1 pár
4. predvrtanie koncovej lišty pre zarážky RC26
5. predvrtanie krycej lišty pre skrutky
6. predvrtanie vodiacej lišty RC11 pre skrutky
7. príprava koncovej lišty ALU rolety pre zámok, vrátane zámku - cena služby 20 EUR/1 ks

LAKOVANIE

- lakovanie vybraných profilov na ľubovoľnú farbu RAL
- príprava boxu pre lakovanie jedného dekoru: 80,- EUR bez DPH
- lakovanie profilu - cena podľa typu profilu (viď cenník)

VÝSEK DO SOKLOV - elegantné odvetranie spotrebičov

- do 5-6 dní pripravíme výsek na mieru do všetkých typov soklov
- cena služby pre výseky do 1 metra
7 Eur/výsek A, 8,50 Eur/výsek B, 8,50 Eur/výsek C
11 Eur/dvojvýsek A, 12,50 Eur/dvojvýsek B, 12,50 Eur/dvojvýsek C
- cena služby za každý ďalší začatý meter výseku 2,80 Eur
- cena služby za krátenie sokla s výsekom 2,80 Eur/1 rez

VÝREZ DO SOKLOV PRE UMÝVAČKU RIADU - designové riešenie úpravy sokla pre umývačku riadu

- do 5-6 dní pripravíme výrez na mieru do všetkých typov soklov
- cena služby pre 1 ks výrezu
11 Eur/výrez 450 mm
13 Eur/výrez 600 mm
- cena služby za krátenie sokla s výrezom 2,80 Eur/1 rez

VÝSEK DO OKOPOVÉHO PLECHU

- do 5-6 dní pripravíme výsek na mieru do všetkých typov okopových plechov
- cena služby pre výseky do 1 metra
5 Eur/výsek A, 6 Eur/výsek B
9 Eur/dvojvýsek A, 12 Eur/dvojvýsek B
- cena služby za každý ďalší začatý meter výseku 2,80 Eur

ÚPRAVA VÝŠKY OKOPOVÉHO PLECHU

- do 5-6 dní pripravíme okopový plech na individuálnu výšku
- cena služby
4 Eur/prípravné práce
0,90 Eur/meter rezu

VÝSEK RÁDIUSU DEKORATÍVNYCH LIŠT

- T1005 - cena služby 0,40 Eur/2 ks výsekov
- T1020 - cena služby 0,80 Eur/2 ks výsekov

Tlačová podpora

MONTÁŽNE NÁVODY

- návody v tlačenej a elektronickej forme

MONTÁŽNE VIDEÁ

- videá s návodmi pre montáž nábytkových roliet dostupné zdarma na www.galea.sk

KALKULAČNÝ PROGRAM

- on-line konfigurátor pre výpočet ceny na www.galea.sk

E-SHOP

- možnosť objednania tovaru už aj cez e-shop www.shop.galea.sk

www.galea.sk

www.nabytkoverolety.sk

www.shop.galea.sk

uvedené ceny sú bez DPH





© KOOLAST

Lakovanie ... vytvorenie unikátneho designu

■ Výhody:

- originalita a výnimočnosť interiéru
- farebné zjednotenie funkčných a dekoratívnych prvkov
- možnosť dodať jednotlivým profilom identický vzhľad
- výber z neobmedzenej škály farieb
- v rámci jedného lakovania je možné lakováť viac typov profilov

■ Cena služby:

- príprava boxu pre lakovanie* jedného dekoru: 80,- Eur bez DPH
- lakovanie profilu* - cena podľa typu profilu (viď cenník)
- lakovanie roletového panciera*: 22,50 EUR bez DPH/m²
- lakovanie roletového príslušenstva*: 9,- EUR bez DPH/sada

■ Pre objednanie lakovaných profilov potrebujeme len:

- dekor RAL
- stupeň lesku/matu
- počet a typ profilov, komponentov (doporučujeme objednávať komponenty súčasne s profilmi, pri prípadnej doobjednávke samostatných komponentov bude účtovaná nová príprava lakovacieho boxu)

Príklady nacenenia:

profil	množstvo profilu	príprava boxu* cena bez DPH cena s DPH	pomer ceny boxu cena bez DPH cena s DPH	lakovanie profilu* cena bez DPH cena s DPH	lakovanie spolu* cena bez DPH cena s DPH	lakovanie*/bm-profil lakovanie*/ks-roleta cena bez DPH cena s DPH	profil/bm roleta/ks cena bez DPH cena s DPH	spolu/materiál vr. lakovania cena bez DPH cena s DPH
L20	4 m	80,- EUR 96,- EUR	4,33 EUR 5,20 EUR	4 m x 0,41 EUR 4 m x 0,49 EUR	5,97 EUR 7,16 EUR	1,49 EUR 1,79 EUR	3,64 EUR 4,37 EUR	5,13 EUR/bm 6,16 EUR/bm
S100	4 m		4,33 EUR 5,20 EUR	4 m x 2,40 EUR 4 m x 2,88 EUR	13,93 EUR 16,72 EUR	3,48 EUR 4,18 EUR	4,43 EUR 5,32 EUR	7,91 EUR/bm 9,50 EUR/bm
S056	4,1 m		8,64 EUR 10,36 EUR	4,1 x 1,83 EUR 4,1 x 2,20 EUR	16,14 EUR 19,37 EUR	3,94 EUR 4,73 EUR	8,11 EUR 9,73 EUR	12,05 EUR/bm 14,46 EUR/bm
2 x roleta	2 x 0,45 m ²		62,70 EUR 75,24 EUR	2 ks x 19,13** EUR 2 ks x 22,96 EUR	100,10 EUR 120,12 EUR	50,05 EUR 60,06 EUR	116,10 EUR 139,32 EUR	166,15 EUR/ks 199,38 EUR/ks

* na prípravu boxu a lakovanie sa nevzťahujú zľavy

**0,45 m² x 22,50 EUR bez DPH + 9,- EUR bez DPH = 19,13 EUR bez DPH

Lakujeme sokle, tesniace profily, nábytkové rolety, okopové plechy, úchytové profily a dekoratívne lišty

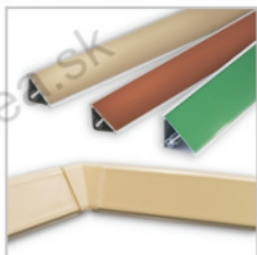
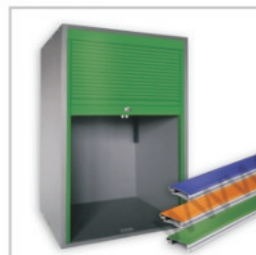
sokle - S100, S120, S150
vrátane elementovtesniace profily - L20, L220, L11
vrátane elementovnábytkové rolety - RC01, R25C, ALU
vrátane komponentovokopové plechy - OP100, OP150
úchytové profily - S056, S057, S059, S060, S068
dekoratívne profily - T1020

GALEA

e-mail: galea@galea.sk
web: www.galea.sk
www.nabytkoverolety.sk
e-shop: www.shop.galea.sk



art. číslo	nákres/foto	objedn. číslo	dekor	ks (balenie)	cena (bm) bez DPH	cena (bm) s DPH	
S100			S100/Al S100/AIL	hliník brúsený hliník lesklý	4 bm (60 bm)	3,48 €	4,18 €
			S100/Ne	nerez brúsený		3,69 €	4,43 €
			S100/D	pozdižne drážkovaný		4,58 €	5,50 €
			S100/Z	zrkadlový efekt		9,83 €	11,80 €
			S100/An S100/01 S100/02L	antracit (RAL7016) čierna mat(RAL9005) biela lesk (RAL9016)		4,32 €	5,18 €
			S100/02 S100/010 S100/113 S100/425 S100/441	biela (RAL9010) wenge calvados buk jelša		3,78 €	4,54 €
			S100/dub	dyha dub		5,80 €	6,96 €
			S100/00	bez dekorovej fólie		3,24 €	3,89 €
			S100/lak	RAL		4,43 € +2,40 €*	5,32 € +2,88 €*

sokel 100 mm











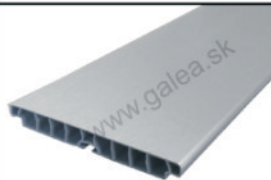

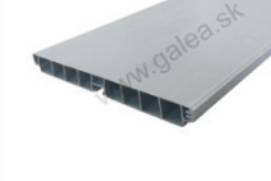
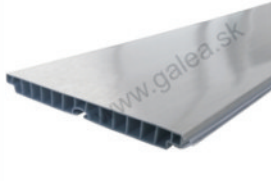

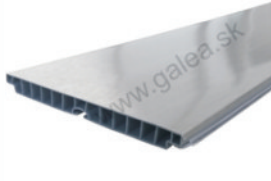

Materiál plast + bez fólie

novinka

dodacia doba 3 týždne, príplatok za prípravu boxu 80,- EUR bez DPH (96,- EUR s DPH),
elementy je možné objednať iba s profilmi, viac na str. 1
* na uvedené ceny služieb sa nevzťahujú zľavy

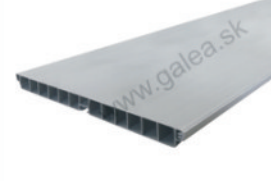
GALEA

e-mail: galea@galea.sk
web: www.galea.sk
www.nabykoverolety.sk
e-shop: www.shop.galea.sk

art. číslo	nákres/foto	objedn. číslo	dekor	ks (balenie)	cena (bm) bez DPH	cena (bm) s DPH
S120		 Materiál plast + hliníková fólia	S120/Al hliník brúsený	4 bm (60 bm)	4,32 €	5,18 €
		 Materiál plast + fólia	S120/Ne nerez brúsený		4,75 €	5,70 €
		 Materiál plast + fólia	S120/D pozdĺžne drážkovaný		6,09 €	7,31 €
		 Materiál plast + fólia	S120/02L biela lesk (RAL 9016)		5,40 €	6,48 €
		 Materiál plast + bez fólie	S120/00 bez dekorovej fólie		5,83 €	7,00 €
		 Materiál plast + bez fólie	S120/lak RAL 		5,83 € +2,81 €*	7,00 € +3,37 €*
S150		 Materiál plast + hliníková fólia	S150/Al hliník brúsený	4 bm (60 bm)	5,13 €	6,16 €
		 Materiál plast + hliníková fólia	S150/Ne nerez brúsený		5,22 €	6,26 €
		 Materiál plast + fólia	S150/An antracit (RAL 7016)		6,16 €	7,39 €
		 Materiál plast + fólia	S150/01 čierna mat (RAL 9005)		5,29 €	6,35 €
		 Materiál plast + fólia	S150/02L biela lesk (RAL 9016)			
		 Materiál plast + drevená dyha	S150/02 wenge		5,29 €	6,35 €
 Materiál plast + drevená dyha	S150/dub dyha dub	8,56 €	10,27 €			
 Materiál plast + bez fólie	S150/00 bez dekorovej fólie	6,30 €	7,56 €			
 Materiál plast + bez fólie	S150/lak RAL 	6,30 € +3,47 €*	7,56 € +4,16 €*			

sokel 120 mm







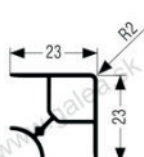

sokel 150 mm

dodacia doba 3 týždne, príplatok za prípravu boxu 80,- EUR bez DPH (96,- EUR s DPH),
 elementy je možné objednať iba s profilmi, viac na str. 1
 * na uvedené ceny služieb sa nevzťahujú zľavy

novinka

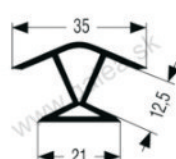
GALEA

e-mail: galea@galea.sk
 web: www.galea.sk
 www.nabykoverolety.sk
 e-shop: www.shop.galea.sk









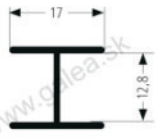

art. číslo	nákres/foto	objedn. číslo	dekor	ks (balenie)	Cena (bm) bez DPH	Cena (bm) s DPH				
S100/120/150 elementy	 <p>S.../i vnútorný a vonkajší roh 90°</p>	S100/i/Al S100/i/Ne S100/i/Nat S100/i/O1 S100/i/O2	hliník brúsený nerez brúsený hliník natural čierna matná biela	1 ks	1,31 €	1,57 €				
		S100/i/An	antracit							
		S100/i/O10 S100/i/113 S100/i/425 S100/i/441	wenge calvados buk jelša							
		S100/i/lak	RAL 							
		S120/i/Al S120/i/Ne S120/i/Nat	hliník brúsený nerez brúsený hliník natural							
		S120/i/lak	RAL 							
		S150/i/Al S150/i/Ne S150/i/Nat S150/i/O1 S150/i/O2	hliník brúsený nerez brúsený hliník natural čierna matná biela							
		S150/i/O2L S150/i/An S150/i/O10	biela lesk antracit wenge							
		S150/i/lak	RAL 							
	 <p>S.../a vnútorný a vonkajší roh 90°</p>	S100/a/Al S100/a/Ne S100/a/dub	hliník brúsený nerez brúsený dyha dub	1 ks	1,31 €	1,57 €				
		S120/a/Al S120/a/Ne	hliník brúsený nerez brúsený							
		S150/a/Al S150/a/Ne S150/a/dub	hliník brúsený nerez brúsený dyha dub							
		 <p>S.../c vnútorný a vonkajší roh 135°</p>	S100/c/Al S100/c/Ne S100/c/Nat S100/c/O1 S100/c/O2				hliník brúsený nerez brúsený hliník natural čierna matná biela	1 ks	1,33 €	1,60 €
			S100/c/An				antracit			
			S100/c/O10 S100/c/113 S100/c/425 S100/c/441				wenge calvados buk jelša			
	S100/c/lak		RAL 							
	S120/c/Al S120/c/Ne S120/c/Nat		hliník brúsený nerez brúsený hliník natural							
	S120/c/lak		RAL 							
S150/c/Al S150/c/Ne S150/c/Nat S150/c/O1 S150/c/O2	hliník brúsený nerez brúsený hliník natural čierna matná biela	1,86 €	2,23 €							
S150/c/An	antracit									
S150/c/O10	wenge									
S150/c/lak	RAL 	1,86 €	2,23 €							
					+0,81 €*	+0,97 €*				
					+0,81 €*	+0,97 €*				

dodacia doba 3 týždne, príplatok za prípravu boxu 80,- EUR bez DPH (96,- EUR s DPH),
elementy je možné objednať iba s profilmi, viac na str. 1
* na uvedené ceny služieb sa nevzťahujú zľavy

novinka

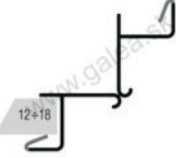
GALEA

e-mail: galea@galea.sk
web: www.galea.sk
www.nabykoverolety.sk
e-shop: www.shop.galea.sk

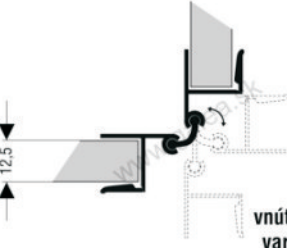
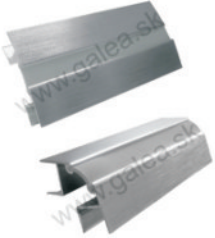



art. číslo	nákres/foto	objedn. číslo	dekor	ks (balenie)	Cena (bm) bez DPH	Cena (bm) s DPH						
S100/120/150	 	S100/s/Al S100/s/Ne S100/s/Nat S100/s/O2 S100/s/An	hliník brúsený nerez brúsený hliník natural biela antracit	1 ks	1,31 €	1,57 €						
		S100/s/lak	RAL 		1,31 € +0,81 €*	1,57 € +0,97 €*						
		S120/s/Al S120/s/Ne S120/s/Nat	hliník brúsený nerez brúsený hliník natural		1,52 €	1,82 €						
		S120/s/lak	RAL 		1,52 € +0,81 €*	1,82 € +0,97 €*						
		S150/s/Al S150/s/Ne S150/s/Nat S150/s/O2 S150/s/An	hliník brúsený nerez brúsený hliník natural biela antracit		1,86 €	2,23 €						
		S150/s/lak	RAL 		1,86 € +0,81 €*	2,23 € +0,97 €*						
	S.../s spojka											
	S.../e záslepka		S100/e/01 S100/e/02 S100/e/03 S100/e/04 S100/e/13	čierna biela šedá tm. hnedá béžová	1 ks	0,43 €	0,52 €					
			S120/e/03	šedá								
			S150/e/01 S150/e/02 S150/e/03 S150/e/04 S150/e/13	čierna biela šedá tm. hnedá béžová								
			S100/e/lak S120/e/lak S150/e/lak	RAL RAL RAL 				0,43 € +0,81 €*	0,52 € +0,97 €*			
			S.../F1 vnútorný a vonkajší roh flexibilný 0°-270° použitie pre hrúbku 12-18 mm	 				S100/F1/Al S100/F1/Ne S100/F1/Nat S100/F1/O2L	hliník brúsený nerez brúsený hliník natural biela lesk	1 ks	1,62 €	1,94 €
								S100/F1/lak	RAL 		1,62 € +0,81 €*	1,94 € +0,97 €*
	S120/F1/Al S120/F1/Ne S120/F1/Nat	hliník brúsený nerez brúsený hliník natural			1,84 €	2,21 €						
	S120/F1/lak	RAL 			1,62 € +0,81 €*	1,94 € +0,97 €*						
	S150/F1/Al S150/F1/Ne S150/F1/Nat S150/F1/O2L	hliník brúsený nerez brúsený hliník natural biela lesk			2,16 €	2,59 €						
	S150/F1/lak	RAL 			2,16 € +0,81 €*	2,59 € +0,97 €*						
	S.../v vnútorný a vonkajší roh variabilný -90° až 180°	 	S100/v/Al S100/v/Ne	hliník brúsený nerez brúsený	1 ks	2,27 €	2,72 €					
			S150/v/Al S150/v/Ne	hliník brúsený nerez brúsený		3,67 €	4,40 €					

dodacia doba 3 týždne, príplatok za prípravu boxu 80,- EUR bez DPH (96,- EUR s DPH),
elementy je možné objednať iba s profilmi, viac na str. 1
* na uvedené ceny služieb sa nevzťahujú zľavy

novinka

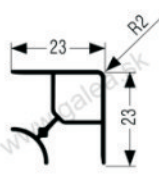

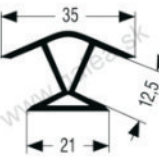
GALEA

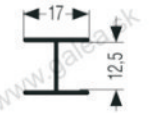
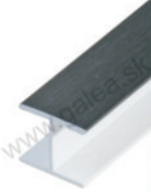
e-mail: galea@galea.sk
web: www.galea.sk
www.nabytkoverolety.sk
e-shop: www.shop.galea.sk

art. číslo	nákres/foto	objedn. číslo	dekor	ks (balenie)	Cena (bm) bez DPH	Cena (bm) s DPH
S157	 vnútorný a vonkajší roh 90° - metráž	 S157/i/Al S157/i/Ne S157/i/Nat S157/i/D1 S157/i/D2 S157/i/D10 S157/i/I13 S157/i/425 S157/i/441 S157/i/An	hliník brúsený nerez brúsený hliník natural čierna matná biela wenge calvados buk jelša antracit	4 bm rozme- riavame po 1 bm s nárastom ceny o 25%	15,82 €	18,99 €
		S157/i/lak	RAL			
S130	 vnútorný a vonkajší roh 135° - metráž	 S130/c/Al S130/c/Ne S130/c/Nat S130/c/An	hliník brúsený nerez brúsený hliník natural antracit	4 bm rozme- riavame po 1 bm s nárastom ceny o 25%	13,30 €	15,96 €
		S130/c/lak	RAL			
S134	 spojka - metráž	 S134/s/Al S134/s/Ne S134/s/Nat S134/s/An	hliník brúsený nerez brúsený hliník natural antracit	4 bm rozme- riavame po 1 bm s nárastom ceny o 25%	13,10 €	15,72 €
		S134/s/lak	RAL			

SOKEL - OHÝBANÝ

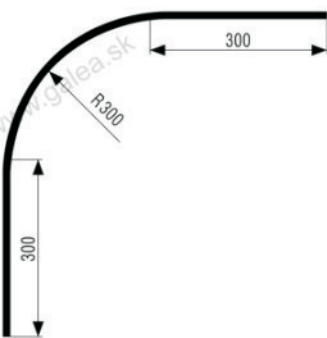
Termín dodania 2 dni

art. číslo	nákres/foto	objedn. číslo	dekor	ks (balenie)	Cena (bm) bez DPH	Cena (bm) s DPH
S100/R	 ohyb soklov S100, S150	 S100/R/Al S100/R/Ne	hliník brúsený nerez brúsený	1 ks	17,33 €	20,80 €
S150/R		S150/R/Al S150/R/Ne	hliník brúsený nerez brúsený			

Materiál plast + hliníková fólia

dodacia doba 3 týždne, príplatok za prípravu boxu 80,- EUR bez DPH (96,- EUR s DPH),
 elementy je možné objednať iba s profilmi, viac na str. 1
 * na uvedené ceny služieb sa nevzťahujú zľavy

novinka

GALEA

e-mail: galea@galea.sk
 web: www.galea.sk
 www.nabykoverolety.sk
 e-shop: www.shop.galea.sk

art. číslo	nákres/foto	objedn. číslo	dekor	ks (balenie)	Cena (bm) bez DPH	Cena (bm) s DPH
S100/120/150/n/2	rektifikačná noha 100 mm dvojdielna vr. klipu S100/o rozsah 93 - 112 mm priemer strednej časti 27 mm	S100/n/2	čierna	(300 ks)	0,46 €	0,55 €
	rektifikačná noha 120 mm dvojdielna vr. klipu S100/o rozsah 113 - 132 mm priemer strednej časti 27 mm	S120/n/2	čierna	1 ks (250 ks)	0,57 €	0,68 €
	rektifikačná noha 150 mm dvojdielna vr. klipu S100/o rozsah 143 - 162 mm priemer strednej časti 27 mm	S150/n/2	čierna	(230 ks)	0,58 €	0,70 €
		Materiál plast - certifikát na kolmé zaťaženie 600 kg				
S100/120/150/n/3	rektifikačná noha 100 mm trojdielna vr. klipu S100/o rozsah 93 - 112 mm priemer strednej časti 27 mm	S100/n/3	čierna	(250 ks)	0,57 €	0,68 €
	rektifikačná noha 120 mm trojdielna vr. klipu S100/o rozsah 113 - 132 mm priemer strednej časti 27 mm	S120/n/3	čierna	1 ks (210 ks)	0,63 €	0,76 €
	rektifikačná noha 150 mm trojdielna vr. klipu S100/o rozsah 143 - 162 mm priemer strednej časti 27 mm	S150/n/3	čierna	(230 ks)	0,58 €	0,70 €
		Materiál plast				
S100/120/150/n/pr		S100/n/pr	čierna	1 ks (140 ks)	0,83 €	1,00 €
	rektifikačná noha vrátane príruby	S120/n/pr	čierna		0,87 €	1,04 €
		S150/n/pr	čierna		0,92 €	1,10 €
		Materiál plast				
S100/o		S100/o	čierna	1 ks (1400 ks)	0,13 €	0,16 €
		Materiál plast				
S100/kv		S100/kv	čierna	1 ks (2000 ks)	0,28 €	0,34 €
		Materiál plast				
S100/d	platnička pre klip na sokel	S100/d	čierna	1 ks (1400 ks)	0,19 €	0,23 €
		Materiál plast				
S100/smart		S100/smart	mliečna	1 ks	1,30 €	1,56 €
		Materiál plast				
LED/smart		LED AL/smart/ml LED AL/smart/tr	mliečna transparentná	1 set	23,48 €	28,18 €
		LED AL/smart set - obsahuje: hliníková lišta 4 bm + krytka 2x2 bm + 2 x záslepka				

novinka

použitie S100/smart

a) demontáž sokla



b) uchytenie pre LED profil



GALEA

 e-mail: galea@galea.sk
 web: www.galea.sk
 e-shop: www.nabytkoverolety.sk
 www.shop.galea.sk

art. číslo	nákres/foto	objedn. číslo	dekor	ks (balenie)	Cena (bm) bez DPH	Cena (bm) s DPH
S101	<p>sokel 100 mm</p>	S101/Nat	hliník natural	4 bm (60 bm)	9,61 €	11,53 €
					zľava 5%	zľava 5%
S151	<p>sokel 150 mm</p>	S151/Nat	hliník natural	4 bm (60 bm)	12,66 €	15,19 €
	Materiál hliník				zľava 5%	zľava 5%
S198	<p>sokel ohnutý 120 mm - súčasťou dodávky je polystyrénová šablóna pre zrezávanie sokla</p>	S198/Ne	nerez brúsený	4 bm (64 bm)	21,82 €	26,18 €
	vnútorný roh 90° k ohnutému soklu	S198/r/74	tm. šedá	1 ks	7,19 €	8,63 €
	vonkajší roh 90° k ohnutému soklu	S198/p/74	tm. šedá	1 ks	7,19 €	8,63 €
	posuvný klíp pre sokel S198 pre rektifikačné nohy s priemerom strednej časti 27 mm	S198/kp	čierna	1 ks	1,30 €	1,56 €

použitie S198

vnútorný roh

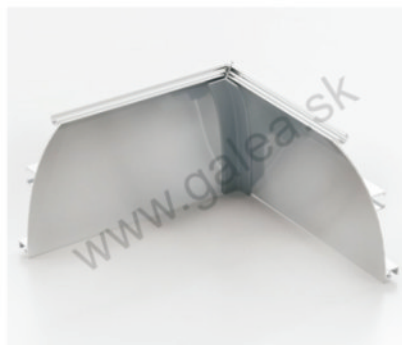

vonkajší roh



Výseky do soklov dĺžky 4 m

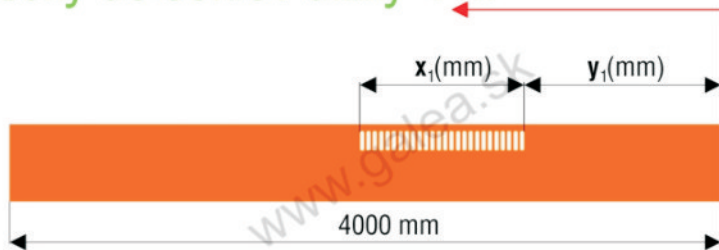

...praktický a elegantný spôsob odvetrania spotrebičov

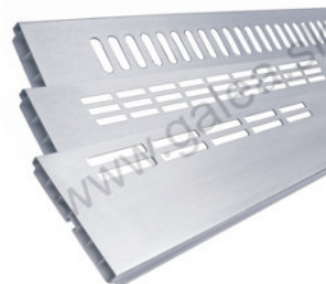

Výrezy pod umývačku do soklov dĺžky 4 m

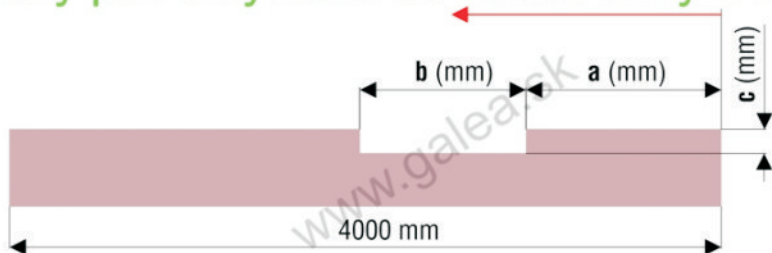

...nový designový prvok pre moderné kuchyne



NOVÝ konfigurátor na sokel s výsekom a výrezom

GALEA

Druh objednávky: Sokel s výsekom aj výrezom pod umývačku

Sokel: S100 Plastový sokel 100 mm

Dekor: Ne Nerez brúsený

Výsek
Typ výseku: Výsek B2 (cena: 9,00,- €/výsek)
Za každý ďalší začatý meter výseku +2,00 € bez DPH.

Umiestnenie výseku: z pravej strany

Rozmery výseku:

x - dĺžka výseku, y - umiestnenie výseku. Maximálny počet výsekov na jednom sokli je 10.

Výsek č.	x [mm]	y [mm]
1	536	50
2	536	650
3		

Výrez pod umývačku
Výrez: Pre umývačku 600 mm (cena: 8,00,- €/výrez)

Umiestnenie výrezu: z pravej strany

Rozmery výrezu:

a [mm]: 600
c [mm]: 15 doporučujeme 15 mm

výhody výseku a výrezu pod umývačku:

- uľahčenie a zrýchlenie Vašej práce
- čistá línia výrezu, výseku
- kompaktný vzhľad sokla
- elegantný prvok modernej kuchyne

rýchla a presná forma on-line objednávky na www.galea.sk

Pri objednaní potrebujeme:

- druh (výsek, výrez, výsek aj výrez)
- typ sokla
- dekor sokla

výsek:

- typ výseku (A1, A2, B1, B2, C1, C2)
- umiestnenie výseku z ľava alebo z prava
- umiestnenie výseku "y" v mm od kraja sokla (pri viacerých výsekoch údaj "y" kótovať od kraja sokla)
- požadovanú dĺžku výseku "x" v mm

výrez:

- typ výrezu "b" (450 mm, 600 mm)
- umiestnenie výrezu z ľava alebo z prava
- umiestnenie výrezu "a" v mm od kraja sokla
- výška výrezu "c"

Minimálna hodnota y=30 mm.
Výsek B a C nie je možné urobiť do sokla S101, S151 a S198.
Výrez pod umývačku nie je možné urobiť do sokla S101, S151 a S198.

art. číslo	nákres/foto	objedn. číslo	ks (balenie)	Cena (bm) bez DPH	Cena (bm) s DPH
výsek A1	<p>výsek A1 do soklov S100, S120, S150, S101, S151</p>	<p>výsek A1</p>	1 ks	7,- €	8,40 €
výsek A2	<p>výsek A2 do soklov S100, S120, S150, S101, S151</p>	<p>výsek A2</p>		11,- €	13,20 €
výsek B1	<p>výsek B1 do soklov S100, S120, S150</p>	<p>výsek B1</p>		8,50 €	10,20 €
výsek B2	<p>výsek B2 do soklov S100, S120, S150</p>	<p>výsek B2</p>		12,50 €	15,- €
výsek C1	<p>výsek C1 do soklov S100, S120, S150</p>	<p>výsek C1</p>		8,50 €	10,20 €
výsek C2	<p>výsek C2 do soklov S100, S120, S150</p>	<p>výsek C2</p>		12,50 €	15,- €
výrez 450	<p>výrez 450 mm do soklov S100, S120, S150</p>	<p>výrez 450*</p>	1 ks	11 €	13,20 €
výrez 600	<p>výrez 600 mm do soklov S100, S120, S150</p>			<p>výrez 600*</p>	13,- €

* Čistá šírka výrezu po olemovaní pre umývačku 450 mm = cca 454 mm, pre umývačku 600 mm = cca 604 mm
Pozn.: za každý ďalší začatý meter výseku +2,80 EUR bez DPH (3,36 EUR s DPH)

MODUL S VÝSEKOM - predpripravený sokel s typizovaným výsekom:

dĺžka sokla 1 m, výsek v dĺžke 600 mm (dĺžka podľa typu výseku), súčasťou balenia 2 ks spojky

art. číslo	nákres/foto	objedn. číslo	dekor	ks (balenie)	Cena (bm) bez DPH	Cena (bm) s DPH
modul A1		S100/MA1/dekor	ostatné dekory soklov*	1 set	17,76 €	21,31 €
		S120/MA1/dekor	ostatné dekory soklov*		18,77 €	22,52 €
		S150/MA1/dekor	ostatné dekory soklov*		20,18 €	24,22 €
modul A2		S100/MA2/dekor	ostatné dekory soklov*		23,81 €	28,57 €
		S120/MA2/dekor	ostatné dekory soklov*		24,82 €	29,78 €
		S150/MA2/dekor	ostatné dekory soklov*		26,23 €	31,48 €
modul B1		S100/MB1/Ne	nerez brúsený		20,18 €	24,22 €
		S100/MB1/AI	hliník brúsený			
		S100/MB1/O2	biela mat			
		S100/MB1/An	antracit			
	S100/MB1/dekor	ostatné dekory soklov*				
modul B2	S120/MB1/dekor	ostatné dekory soklov*	21,19 €		25,43 €	
	S150/MB1/dekor	ostatné dekory soklov*	22,60 €		27,12 €	
	S100/MB2/dekor	ostatné dekory soklov*	26,23 €		31,48 €	
modul C1	S120/MB2/dekor	ostatné dekory soklov*	27,24 €		32,69 €	
	S150/MB2/dekor	ostatné dekory soklov*	28,66 €		34,39 €	
	S100/MC1/dekor	ostatné dekory soklov*	17,76 €		21,31 €	
modul C2	S120/MC1/dekor	ostatné dekory soklov*	18,77 €		22,52 €	
	S150/MC1/dekor	ostatné dekory soklov*	20,18 €	24,22 €		
	S100/MC2/dekor	ostatné dekory soklov*	23,81 €	28,57 €		
modul C2	S120/MC2/dekor	ostatné dekory soklov*	24,82 €	29,78 €		
	S150/MC2/dekor	ostatné dekory soklov*	26,23 €	31,48 €		

modul výseku do soklov S100, S120, S150 - príklad objednávacieho čísla S150/MC2/An (= modul sokla 150 mm v dĺžke 1 m, výsek C2 v dĺžke cca 600 mm na stred, dekor antracit)

MODUL PRE VÝREZ POD UMÝVAČKU RIADU - predpripravené profily pre olemovanie výrezu:

vodorovný profil podľa šírky umývačky, 2 ks zvislého olemovania (olemovanie je nutné prilepiť do zákazníkom pripraveného výrezu v sokli)

art. číslo	nákres/foto	objedn. číslo	dekor	ks (balenie)	Cena (bm) bez DPH	Cena (bm) s DPH
modul450	<p>príprava sokla pre výrez (čistá výška výrezu po olemovaní = 15 mm, čistá šírka výrezu po olemovaní = 454/604 mm).</p>	Mvyrez450/AI	hliník brúsený	1 set	13,92 €	16,70 €
		Mvyrez450/Ne	nerez brúsený			
Mvyrez450/O2		biela				
Mvyrez450/An		antracit				
Mvyrez450/dekor		ostatné dekory soklov	13,92 €		16,70 €	
modul600		Mvyrez600/AI	hliník brúsený		16,75 €	20,10 €
	Mvyrez600/Ne	nerez brúsený				
	Mvyrez600/O2	biela				
	Mvyrez600/An	antracit				
	Mvyrez600/dekor	ostatné dekory soklov	16,75 €	20,10 €		

modul pre výrez do soklov S100, S120, S150 - príklad objednávacieho čísla Mvyrez450/O2L (=modul pre výrez do sokla na umývačku riadu 450 mm, dekor biela lesk)

* nie je možné dodať v dekore dyha dub

novinka

dodacia doba 5 dní

GALEA

e-mail: galea@galea.sk
 web: www.galea.sk
 www.nabykoverolety.sk
 e-shop: www.shop.galea.sk



© KOOPLAST

art. číslo	nákres/foto	objedn. číslo	dekor	ks (balenie)	Cena (bm) bez DPH	Cena (bm) s DPH				
L20	<p>SUPER - lišta (dodanie so skrutkami 15 ks/ profil a predvŕtanými otvormi pre skrutky)</p>	<p>Materiál hliník 03-šedé tesnenie</p>	L20/03/Nat	hliník natural	4 bm (100 bm)	3,64 €	4,37 €			
			L20/03/Al L20/03/Ne L20/03/01 L20/03/02 L20/03/An	hliník brúsený nerez brúsený čierna mat (RAL9005) biela lesk (RAL9010) antracit (RAL7016)		4,17 €	5,00 €			
			L20/03/lak	RAL		3,64 € +0,41 €*	4,37 € +0,49 €*			
			<p>SUPER - lišta (dodanie so skrutkami 15 ks/ profil a predvŕtanými otvormi pre skrutky)</p>	<p>Materiál hliník T-transparentné tesnenie</p>		L20/T/Nat	hliník natural	4 bm (100 bm)	3,64 €	4,37 €
						L20/T/01 L20/T/02 L20/T/Al L20/T/Ne L20/T/An	čierna mat (RAL9005) biela lesk (RAL9010) hliník brúsený nerez brúsený antracit (RAL7016)		4,17 €	5,00 €
	L20/T/lak	RAL			3,64 € +0,41 €*	4,37 € +0,49 €*				
		všetky prevedenia je možné dodať aj so samolepiacou fóliou			1 bm	1,30 €	1,56 €			
			L20/500 skrutka upevňovacia	set 500 ks skrutiek pre upevnenie tesniaceho profilu L20	1 set	2,80 €	3,36 €			
	elementy	<p>L20/s set: roh vnútorný 90°, vonkajší 90°, roh vnútorný 135°, 2 ks záslepka</p> <p>L20/p roh vonkajší 90° L20/r roh vnútorný 90° L20/v roh vnútorný 135° L20/z záslepka</p>	<p>Materiál plast</p>	L20/s/01 L20/s/02 L20/s/03 L20/s/74 L20/s/An	čierna biela svetlo šedá tmavo šedá antracit	1 set	1,43 €	1,72 €		
				L20/s/lak	RAL		1,43 € +0,81 €*	1,72 € +0,97 €*		
L20/.../01 L20/.../02 L20/.../03 L20/.../74 L20/.../An				čierna biela svetlo šedá tmavo šedá antracit	1 ks		0,40 €	0,48 €		

dodacia doba 3 týždne, príplatok za prípravu boxu 80,- EUR bez DPH (96,- EUR s DPH),
elementy je možné objednať iba s profilmi, viac na str. 1
* na uvedené ceny služieb sa nevzťahujú zľavy

novinka

GALEA

e-mail: galea@galea.sk
web: www.galea.sk
www.nabytkoverolety.sk
e-shop: www.shop.galea.sk

art. číslo	nákres/foto	objedn. číslo	dekor	ks (balenie)	Cena (bm) bez DPH	Cena (bm) s DPH			
L11	 <p>M 1:1 tesniaci profil k pracovným doskám</p>	 L11/Nat	hliník natural	4 bm (140 bm)	4,98 €	5,98 €			
		 L11/AIB L11/NeB	hliník brúsený nerez brúsený		5,58 €	6,70 €			
		 L11/lak	RAL 		4,98 € +0,95 €* ¹	5,98 € +1,14 €* ¹			
	elementy	<p>L11/s set: roh vnútorný 90°, vonkajší 90°, 2 ks záslepka (pri použití na ležato) nutná úprava profilu L11 na 45°</p>  <p>Materiál plast</p>	L11/s/Al L11/s/Ne L11/s/Nat	hliník lesklý nerez lesklý hliník natural	1 set	3,35 €	4,02 €		
			L11/s/03	šedá		0,89 €	1,07 €		
		<p>L10/s set: roh vnútorný 90°, vonkajší 90°, 2 ks záslepka (pri použití na stojato) bez nutnosti úpravy profilu L11</p>  <p>Materiál plast</p>	L10/s/Al L10/s/Ne L10/s/Nat	hliník lesklý nerez lesklý hliník natural	1 set	3,35 €	4,02 €		
			L10/s/03	šedá		0,89 €	1,07 €		
	<p>L11/s2 set: roh vnútorný 90°, vonkajší 90°, 2 ks záslepka, nožičky pre roh (pri použití na ležato) bez nutnosti úpravy profilu L11</p>  <p>Materiál plast</p>	L11/s2/03	šedá	1 set	1,08 €	1,30 €			
	L15/C	 <p>geniálna lišta</p>	 L15/C/Ne	nerez	3 bm (90 bm)	3,38 €	4,06 €		
elementy		<p>L15/C/p roh vonkajší 90° L15/C/r roh vnútorný 90° L15/C/s roh vnútorný 90° zvislý L15/C/v roh vnútorný 135° L15/C/z záslepka</p>  <p>Materiál plast</p>	L15/C/.../st	strieborná	1 ks (100 ks)	0,33 €	0,40 €		
L15/A	 <p>geniálna lišta</p>	 L15/A/01 L15/A/02 L15/A/Al L15/A/Ne	čierna biela hliník nerez	3 bm (60 bm)	2,81 €	3,37 €			
	elementy	<p>L15/A/p roh vonkajší 90° L15/A/r roh vnútorný 90° L15/A/z záslepka</p>  <p>Materiál plast</p>	L15/A/.../01 L15/A/.../02 L15/A/.../03	čierna biela šedá	1 ks (100 ks)	0,29 €	0,35 €		
L15/B	 <p>geniálna lišta</p>	 L15/B/01 L15/B/02 L15/B/Al L15/B/Ne	čierna biela hliník nerez	3 bm (96 bm)	2,81 €	3,37 €			
	elementy	<p>L15/B/p roh vonkajší 90° L15/B/r roh vnútorný 90° L15/B/z záslepka</p>  <p>Materiál plast</p>	L15/B/.../01 L15/B/.../02 L15/B/.../03	čierna biela šedá	1 ks (100 ks)	0,29 €	0,35 €		





dodacia doba 3 týždne, príplatok za prípravu boxu 80,- EUR bez DPH (96,- EUR s DPH),
elementy je možné objednať iba s profilmi, viac na str. 1
* na uvedené ceny služieb sa nevzťahujú zľavy

GALEA

e-mail: galea@galea.sk
web: www.galea.sk
www.nabytkoverolety.sk
e-shop: www.shop.galea.sk

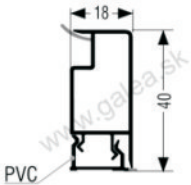
art. číslo	nákres/foto	objedn. číslo	dekor	ks (balenie)	Cena (bm) bez DPH	Cena (bm) s DPH
L220/L230	 <p>tesniaci profil k pracovným doskám</p>	L230/Ne L230/Al L230/D	nerez brúsený hliník brúsený pozdižne drážkovaný	4 bm (96 bm)	4,16 €	4,99 €
	 <p>tesniaci profil k pracovným doskám</p>	L220/Nat L220/Al	hliník natural hliník brúsený			
		L220/Ne	nerez brúsený			
	<p>elementy</p> <p>L220/s, L230/s set: roh vnútorný 90°, vonkajší 90°, 2 ks záslepka</p>	 <p>Materiál plast</p>	L220/s/03 L220/s/74	svetlo šedá tmavo šedá	1 set	0,76 €
		L220/s/Al L220/s/Ne	hliník lesklý nerez lesklý	3,64 €		4,37 €
		L220/s/lak	RAL	0,76 € +0,65 €*		0,91 € +0,78 €*
L32	 <p>tesniaci profil k pracovným doskám</p>		transparentná	4,2 bm (176,4 bm)	2,74 €	3,29 €
	<p>elementy</p> <p>L32/s set: roh vnútorný 90°, vonkajší 90°, 2 ks záslepka</p>	 <p>Materiál plast</p>	L32/s/02 L32/s/03 L32/s/04 L32/s/13			
L34	 <p>tesniaci profil k pracovným doskám</p>		transparentná	4,2 bm (147 bm)	6,08 €	7,30 €
	<p>elementy</p> <p>L34/s set: roh vnútorný 90°, vonkajší 90°, 2 ks záslepka</p>	 <p>Materiál plast</p>	L34/s/03			
L25	 <p>tesniaci profil k pracovným doskám</p>		čierna biela nerez hliník buk čerešňa jelša	3 bm (75 bm)	2,45 €	2,94 €
	<p>elementy</p> <p>L25/p roh vonkajší 90° L25/r roh vnútorný 90° L25/z záslepka</p>	 <p>Materiál plast</p>	L25/.../01 L25/.../02 L25/.../st L25/.../T116 L25/.../T097 L25/.../T141			

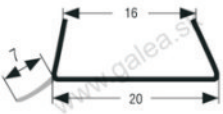
dodacia doba 3 týždne, príplatok za prípravu boxu 80,- EUR bez DPH (96,- EUR s DPH),
elementy je možné objednať iba s profilmi, viac na str. 1
* na uvedené ceny služieb sa nevzťahujú zľavy

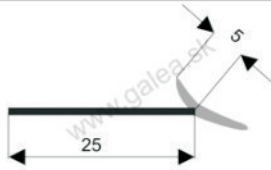
art. číslo	nákres/foto	objedn. číslo	dekor	ks (balenie)	Cena (bm) bez DPH	Cena (bm) s DPH	
L40	 <p>tesniaci profil k pracovným doskám</p>	L40/Al L40/Ne	hliník brúsený nerez brúsený	4 bm (60 bm)	5,98 €	7,18 €	
		Materiál plast + Al fólia					
	L40/Nat	hliník natural	1 set	9,35 €	11,22 €		
	Materiál plast + papierová fólia						
elementy	L40/a set: roh vnútorný 90°, 2 ks záslepka	 <p>Materiál plast</p>	L40/a/Al L40/a/Ne L40/a/Nat	hliník brúsený nerez brúsený hliník natural	1 set	9,35 €	11,22 €
	L40/b set: roh vonkajší 90°, 2 ks záslepka	 <p>Materiál plast</p>	L40/b/Al L40/b/Ne L40/b/Nat	hliník brúsený nerez brúsený hliník natural			
L16	 <p>soklové tesnenie pre lamino 16 mm</p>	Materiál plast	L16/tr	transparentná	3 bm	0,55 €	0,66 €
L19	 <p>soklové tesnenie pre lamino 18 a 19 mm</p>	Materiál plast	L19/tr/3	transparentná	3 bm	0,55 €	0,66 €
			L19/tr/4	transparentná	4 bm		
L09	 <p>tesniaci profil MINI</p>	Materiál plast	L09/01 L09/02 L09/03 L09/13 L09/tr	čierna biela šedá běžová (buk) transparentná	4,2 bm	1,22 €	1,46 €

použitie elementov k profilu L11

vonkajší roh s použitím L11/s naležato



vonkajší roh s použitím L10/s nastojato



vonkajší roh s použitím L11/s2 naležato



vnútorný roh s použitím L11/s naležato

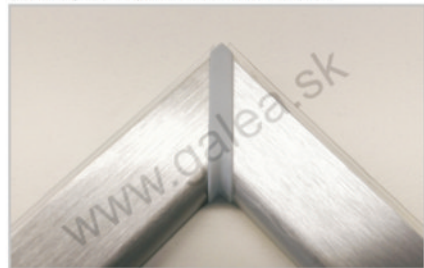

vnútorný roh s použitím L10/s nastojato



vnútorný roh s použitím L11/s2 naležato



art. číslo	nákres/foto	objedn. číslo	dekor	ks (balenie)	Cena (bm) bez DPH	Cena (bm) s DPH
L07	<p>profil pre zástenu do 10 mm</p>	L07/Ne	nerez brúsený	4 bm	3,25 €	3,90 €
L14	<p>profil pre zástenu do 18 mm</p>	L14/Ne	nerez brúsený	4,5 bm	6,25 €	7,50 €
	<p>elementy</p> <p>L14/s set: 2 ks záslepka</p>	L14/s/Ne	nerez brúsený	1 set	2,67 €	3,20 €

novinka

UNIVERZÁLNY L PROFIL





Termín dodania 2 dni

art. číslo	nákres/foto	objedn. číslo	dekor	ks (balenie)	Cena (bm) bez DPH	Cena (bm) s DPH
L1812	<p>profil pre univerzálne použitie</p>	L1812/Al	hliník brúsený	4 bm	3,12 €	3,74 €
		L1812/Ne	nerez brúsený		3,54 €	4,25 €

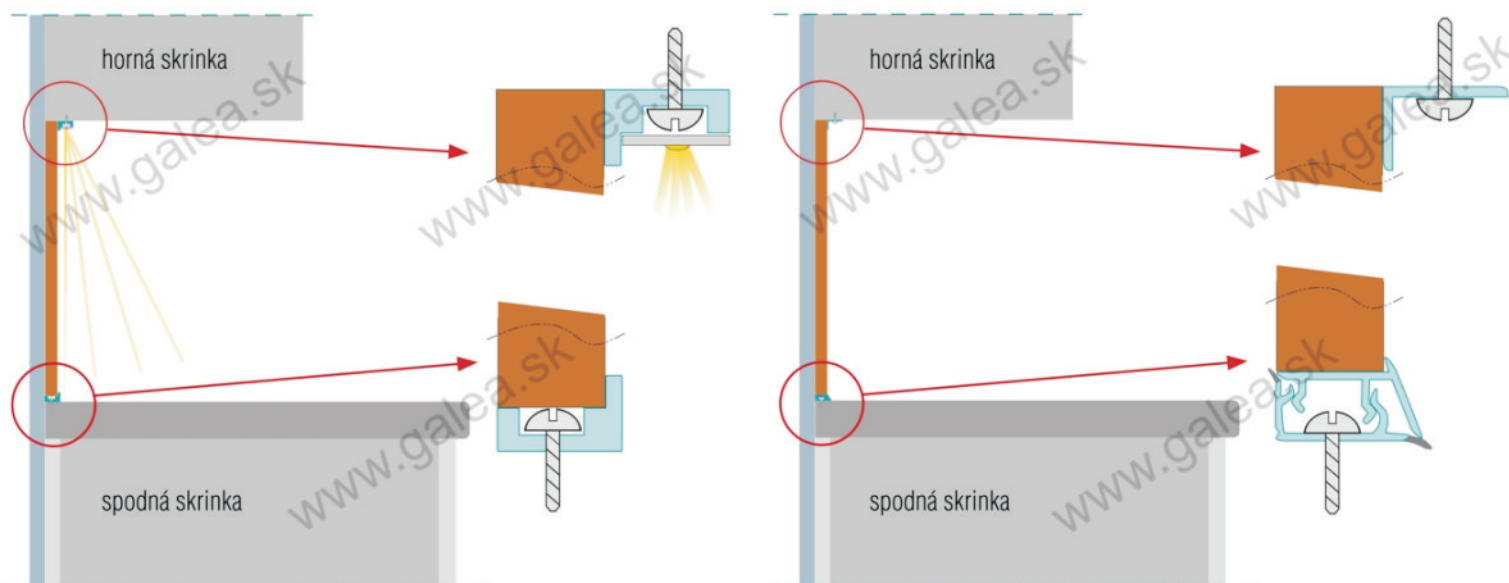
použitie profilu L07

použitie profilov L14 a L1812



art. číslo	názov	dĺžka bočnej dosky (mm)	hrúbka bočnej dosky (mm)	objedn. číslo	dekor	ks (balenie)	Cena (ks) bez DPH	Cena (ks) s DPH
KP1/M	 <p>umiestnenie v priestore (pódorys)</p>	920	36	KP1/1M9/Al KP1/1M9/Ne	hliník brúsený nerez brúsený	1 set	16,14 €	19,37 €
			38	KP1/2M9/Al KP1/2M9/Ne	hliník brúsený nerez brúsený		16,14 €	19,37 €
KP2/M	 <p>umiestnenie k stene (pódorys)</p>	600	36	KP2/1M6/Al KP2/1M6/Ne	hliník brúsený nerez brúsený	1 set	16,14 €	19,37 €
			38	KP2/2M6/Al KP2/2M6/Ne	hliník brúsený nerez brúsený		16,14 €	19,37 €
KP1	 <p>umiestnenie v priestore (pódorys)</p>	x	y	KP1/xy/Al KP1/xy/Ne	hliník brúsený* nerez brúsený*	1 set	cena na dopyt	cena na dopyt
KP2	 <p>umiestnenie k stene (pódorys)</p>	x	y	KP2/xy/Al KP2/xy/Ne	hliník brúsený* nerez brúsený*	1 set	cena na dopyt	cena na dopyt

*termín dodania 5 dní

novinka

použitie KP1, KP2



GALEA

 e-mail: galea@galea.sk
 web: www.galea.sk
 e-shop: www.nabytkoverolety.sk
www.shop.galea.sk



© KOOPLAST







art. číslo	nákres/foto	objedn. číslo	dekor	ks (balenie)	Cena (bm) bez DPH	Cena (bm) s DPH
OP100	<p>okopový plech 100 mm</p>	OP100/Al OP100/Ne	hliník brúsený nerez brúsený	25 bm rozme- riavame po 1 bm	9,69 €	11,63 €
		OP100/Nat OP100/Mo	hliník natural mosadz lesklá	25 bm rozme- riavame po 1 bm	11,41 €	13,69 €
		OP100/lak	RAL	1 bm	11,41 € +2,16 €*	13,69 € +2,59 €*
OP150	<p>okopový plech 150 mm</p>	OP150/Al OP150/Ne	hliník brúsený nerez brúsený	25 bm rozme- riavame po 1 bm	10,80 €	12,96 €
		OP150/Nat OP150/Mo	hliník natural mosadz lesklá	25 bm rozme- riavame po 1 bm	14,03 €	16,84 €
		OP150/lak	RAL	1 bm	14,03 € +3,21 €*	16,84 € +3,85 €*
OP200	<p>okopový plech 200 mm</p>	OP200/Ne	nerez brúsený	25 bm rozme- riavame po 1 bm	13,77 €	16,52 €
		OP200/b/Ne	nerez brúsený	25 bm rozme- riavame po 1 bm	12,73 €	15,28 €
	<p>okopový plech 200 mm bez samolepky</p>				zľava 5%	zľava 5%
OP250	<p>okopový plech 250 mm potravínarska nerez 1.4301, hr. 0,6 mm (max. dĺžka 2,5 bm, možnosť dodania aj bez samolepiacej fólie)</p>	OP250/Ne	nerez brúsený	1 bm	15,12 €	18,14 €
				na mieru	15,91 €	19,09 €

dodacia doba 3 týždne, príplatok za prípravu boxu 80,- EUR bez DPH (96,- EUR s DPH),
elementy je možné objednať iba s profilmi, viac na str. 1
* na uvedené ceny služieb sa nevzťahujú zľavy

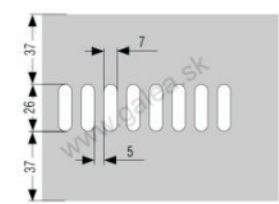
Pozn.: dodávka OP na presnú
dĺžku príplatok +10%

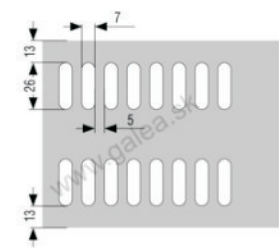
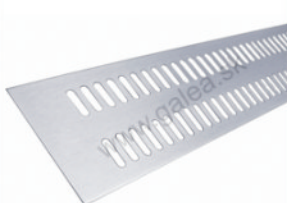
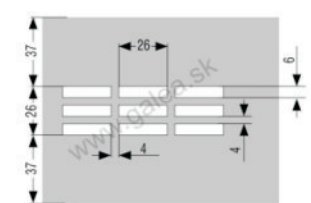
GALEA

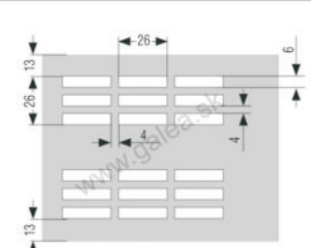
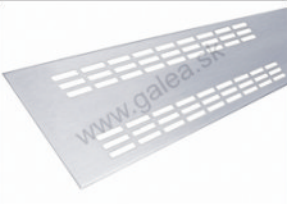



e-mail: galea@galea.sk
web: www.galea.sk
e-shop: www.nabytkoverolety.sk
www.shop.galea.sk

art. číslo	nákres/foto	objedn. číslo	ks (balenie)	Cena (bm) bez DPH	Cena (bm) s DPH
výsek A1/OP	 <p>výsek A1 pre OP100 (pre OP150 - spodná kóta je 87 mm)</p>	 <p>výsek A1/OP</p>	1 ks	5 €	6,- €
výsek A2/OP	 <p>výsek A2 pre OP100 (pre OP150 - vrchná a spodná kóta je 37 mm)</p>	 <p>výsek A2/OP</p>		9,- €	10,80 €
výsek B1/OP	 <p>výsek B1 pre OP100 (pre OP150 - spodná kóta je 87 mm)</p>	 <p>výsek B1/OP</p>		6,- €	7,20 €
výsek B2/OP	 <p>výsek B2 pre OP100 (pre OP150 - vrchná a spodná kóta je 37 mm)</p>	 <p>výsek B2/OP</p>		12,- €	14,40 €
úprava OP	 <p>úprava výšky okopového plechu</p>	úprava OP		fixný poplatok	4,- €
			1 bm	0,90 €	1,08 €

Pozn.: za každý ďalší začatý meter výseku +2,80 EUR bez DPH (3,36 EUR s DPH)
výsek do OP200, OP250 - možný len typ A, cena na vyžiadanie

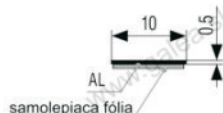
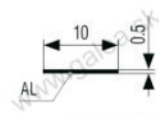
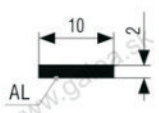
použitie OP, NZ

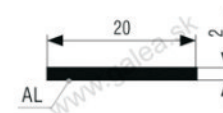

art. číslo	nákres/foto	objedn. číslo	dekor	ks (balenie)	Cena (bm) bez DPH	Cena (bm) s DPH
T1005		T1005/Nat	hliník natural	100 bm nerozmeriava sa	1,68 €	2,02 €
				3 bm	1,86 €	2,23 €
				na mieru **	2,05 €	2,46 €
T1005/B		T1005/B/Nat	hliník natural	3 bm	1,61 €	1,93 €
				na mieru **	1,78 €	2,14 €
T1020		T1020/01 T1020/Nat T1020/Al	čierna matná hliník natural hliník brúsený	3 bm	1,85 €	2,22 €
				na mieru **	2,04 €	2,45 €
		T1020/Ne	nerez brúsený	3 bm	2,11 €	2,53 €
				na mieru **	2,32 €	2,78 €
T1020/lak	RAL 	min. 9 bm	1,85 € +0,33 €*	2,22 € +0,40 €*		
T2020		T2020/Nat T2020/Ne	hliník natural nerez brúsený	3 bm	2,74 €	3,29 €
				na mieru **	3,01 €	3,61 €
R5		T1005/R5	---	2 ks **	0,40 €	0,48 €
		T1020/R5	---		0,80 €	0,96 €

dodacia doba 3 týždne, príplatok za prípravu boxu 80.- EUR bez DPH (96.- EUR s DPH),
elementy je možné objednať iba s profilmi, viac na str. 1
* na uvedené ceny služieb sa nevzťahujú zľavy

**termín dodania 5 dní

použitie T1005: dvere, recepcie, bary, vstavané skrine...



art. číslo	nákres/foto	objedn. číslo	dekor	ks (balenie)	Cena (ks) bez DPH	Cena (ks) s DPH	
P3M	P3M - obojstranná samolepiaca páska 3M pre nábytkársky priemysel (vhodná na lepenie hliníkových profilov, dupľovanie laminátových DTD a pod.). Silné priľnutie, okamžitý spoj, rýchle prilepenie, silná adhézia a náležitá prvotná adhézia k najrôznejším materiálom alebo povrchom. Šírka pásiku 9 mm. Pri použití na nasiakavý materiál vhodné použiť 3M Primer.		P3M/int	interiérová	1 ks (50 bm)	10,51 €	12,61 €
			P3M/ext	exteriérová		38,47 €	46,16 €

NEREZOVÁ ZÁSTENA ZA VARNÚ DOSKU

art. číslo	nákres/foto	objedn. číslo	dekor	ks (balenie)	Cena (ks) bez DPH	Cena (ks) s DPH	
NZ	 Materiál nerez 1.4301 - vodorovný brus	NZ6075/Ne	nerez brúsený	1 ks	42,00 €	50,40 €	
		NZ9075/Ne	nerez brúsený		61,00 €	73,20 €	
		NZXXYY/Ne	nerez brúsený	1 ks	cena a termín na dopyt	cena a termín na dopyt	
NZ-C	NZ - C čistič na nerez E-Coll - ošetruje, čistí a chráni plochy z ušľachtilej ocele. Zanecháva ochranný povlak, ktorý odpuďzuje vodu a zabraňuje otlačkom. Vhodný aj na nerezové spotrebiče. Objem 400 ml		NZ-C	čistič na nerez	1 ks (12 ks)	13,65 €	16,38 €





príklad použitia

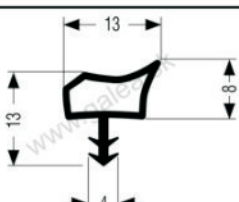

výhody

- použitá potravinárska nerez
- tepelná odolnosť
- dekoračná funkcia
- neoxidujúci povrch
- odolnosť voči vode
- ľahká údržba

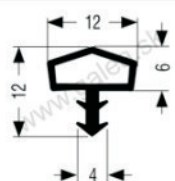
DVEROVÉ TESNENIA

art. číslo	nákres/foto	objedn. číslo	dekor	ks (balenie)	Cena (bm) bez DPH	Cena (bm) s DPH	
D1/PVC*			D1/PVC/02	140 bm rozmeriavame po 10 bm	0,57 €	0,68 €	
D1/TPE			D1/PVC/03 D1/PVC/04 D1/PVC/13				biela šedá tm. hnedá béžová (buk)
D2/PVC*			D1/TPE/02		150 bm rozmeriavame po 10 bm	0,65 €	0,78 €
D2/TPE			D1/TPE/03 D1/TPE/04 D1/TPE/13				
			D2/PVC/02	150 bm rozmeriavame po 10 bm		0,56 €	0,67 €
			D2/PVC/03 D2/PVC/04 D2/PVC/13				
			D2/TPE/02		150 bm rozmeriavame po 10 bm	0,59 €	0,71 €
			D2/TPE/03 D2/TPE/04 D2/TPE/13				

*D1/PVC a D2/PVC nedoporučujeme použiť s vodouriediteľnými farbami



art. číslo	nákres/foto	objedn. číslo	dekor	ks (balenie)	Cena (bm) bez DPH	Cena (bm) s DPH	
S056	<p>úchytový profil pod pracovnú dosku</p>	<p>Materiál hliník</p>	S056/Nat	hliník natural	2,05 bm	8,92 €	10,70 €
					4,1 bm	8,11 €	9,73 €
					na mieru**	13,49 €	16,19 €
			S056/An	antracit (RAL 7016)	2,05 bm	10,99 €	13,19 €
			S056/02L	biela lesk (RAL 9016)	4,1 bm	9,99 €	11,99 €
			S056/Al	hliník brúsený	na mieru**	15,66 €	18,79 €
			S056/Ne	nerez brúsený	na mieru**	15,66 €	18,79 €
			2,05 bm	24,18 €	29,02 €		
	S056/dub	dyha dub	4,1 bm	21,98 €	26,38 €		
			na mieru**	30,52 €	36,62 €		
	S056/lak	RAL	4,1 bm	8,11 €	9,73 €		
				+1,83 €*	+2,20 €*		
	S056/r	roh vnútorný 90°, hliníkový k S056	S056/r/Al S056/r/Ne	hliník nerez	1 ks	41,09 €	49,31 €
	S056/r2	roh vnútorný 90°, plastový k S056	S056/r2/An S056/r2/02 S056/r2/Al S056/r2/Ne	antracit biela hliník nerez	1 ks	14,93 €	17,92 €
			S056/r2/lak	RAL	1 ks	14,93 €	17,92 €
					+0,81 €*	+0,97 €*	
S056/p	roh vonkajší 90°, hliníkový k S056	S056/p/Al S056/p/Ne	hliník nerez	1 ks	47,17 €	56,60 €	
S056/p2	roh vonkajší 90°, plastový k S056	S056/p2/An S056/p2/02 S056/p2/Al S056/p2/Ne	antracit biela hliník nerez	1 ks	14,93 €	17,92 €	
		S056/p2/lak	RAL	1 ks	14,93 €	17,92 €	
					+0,81 €*	+0,97 €*	
S056/z	záslepka, plastová k S056 (ľavá alebo pravá)	S056/z/An S056/z/02 S056/z/Al S056/z/Ne	antracit biela hliník nerez	1 ks	4,32 €	5,18 €	
		S056/z/lak	RAL	1 ks	4,32 €	5,18 €	
					+0,81 €*	+0,97 €*	
S056/z2	záslepka plná, plastová k S056 (ľavá alebo pravá)	S056/z2/02 S056/z2/Al S056/z2/Ne	biela hliník nerez	1 ks	5,24 €	6,29 €	
		S056/z2/lak	RAL	1 ks	5,24 €	6,29 €	
					+1,42 €*	+1,70 €*	







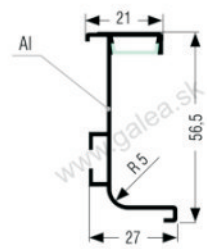
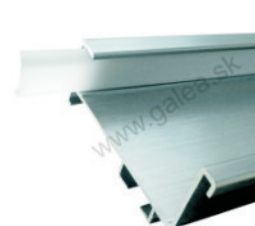

dodacia doba 3 týždne, príplatok za prípravu boxu 80,- EUR bez DPH (96,- EUR s DPH), elementy je možné objednať iba s profilmi, viac na str. 1
* na uvedené ceny služieb sa nevzťahujú zľavy

**termín dodania 5 dní

novinka

GALEA

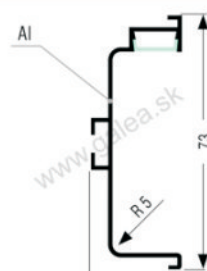
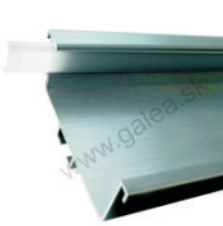
e-mail: galea@galea.sk
web: www.galea.sk
e-shop: www.nabytkoverolety.sk
www.shop.galea.sk

art. číslo	nákres/foto	objedn. číslo	dekor	ks (balenie)	Cena (bm) bez DPH	Cena (bm) s DPH					
S056/LED	 <p>úchyťový profil LED pod pracovnú dosku</p>	 <p>Materiál hliník</p>	S056/LED/Nat	hliník natural	2,05 bm	20,49 €	24,59 €				
					4,1 bm	18,63 €	22,36 €				
					na mieru**	26,15 €	31,38 €				
					2,05 bm	21,68 €	26,02 €				
					4,1 bm	19,71 €	23,65 €				
					na mieru**	27,81 €	33,37 €				
					4,1 bm	18,63 €	22,36 €				
						+1,83 €*	+2,20 €*				
					elementy	<p>S056/z3 záslepka plná, hliníková k S056 LED (ľavá alebo pravá)</p>  <p>Materiál hliník</p>	S056/z3/Al	hliník	1 ks	20,97 €	25,16 €
							S056/z3/Ne	nerez		25,00 €	30,00 €
S056/z3/lak	RAL	20,97 €	25,16 €								
					+1,42 €*	+1,70 €*					
S057	 <p>úchyťový profil zásuvkový</p>	 <p>Materiál hliník</p>	S057/Nat	hliník natural	2,05 bm	10,73 €	12,88 €				
					4,1 bm	9,75 €	11,70 €				
					na mieru**	15,49 €	18,59 €				
			S057/An	antracit (RAL 7016)	2,05 bm	13,31 €	15,97 €				
			S057/02L	biela lesk (RAL 9016)	4,1 bm	12,10 €	14,52 €				
			S057/Al	hliník brúsený	na mieru**	18,23 €	21,88 €				
			S057/Ne	nerez brúsený	2,05 bm	27,64 €	33,17 €				
			S057/dub	dyha dub	4,1 bm	26,13 €	31,36 €				
			na mieru**	34,61 €	41,53 €						
			S057/lak	RAL	4,1 bm	9,75 €	11,70 €				
						+2,73 €*	+3,28 €*				
			elementy	<p>S057/z záslepka, plastová k S057 (ľavá/pravá)</p>  <p>Materiál plast</p>	S057/z/An	antracit	1 ks	4,32 €	5,18 €		
					S057/z/02	biela hliník		4,32 €	5,18 €		
S057/z/Al	nerez	+0,81 €*			+0,97 €*						
S057/z/lak	RAL	5,24 €			6,29 €						
elementy	<p>S057/z2 záslepka plná, plastová k S057 (ľavá/pravá)</p>  <p>Materiál plast</p>	S057/z2/02	biela hliník	1 ks	5,24 €	6,29 €					
		S057/z2/Al	nerez		5,24 €	6,29 €					
		S057/z2/lak	RAL		+1,42 €*	+1,70 €*					
S057/LED	 <p>úchyťový profil LED zásuvkový</p>	 <p>Materiál hliník</p>	S057/LED/Nat	hliník natural	2,05 bm	21,30 €	25,56 €				
					4,1 bm	19,36 €	23,23 €				
					na mieru**	27,03 €	32,44 €				
			2,05 bm	22,89 €	27,47 €						
			S057/LED/An	antracit (RAL 7016)	4,1 bm	20,81 €	24,97 €				
			S057/LED/Ne	nerez brúsený	na mieru**	28,79 €	34,55 €				
			S057/LED/lak	RAL	4,1 bm	19,36 €	23,23 €				
						+2,73 €*	+3,28 €*				
			elementy	<p>S057/z3 záslepka plná, hliníková k S057/LED (ľavá/pravá)</p>  <p>Materiál hliník</p>	S057/z3/Al	hliník	1 ks	21,21 €	25,45 €		
					S057/z3/Ne	nerez		25,09 €	30,11 €		
S057/z3/lak	RAL	21,21 €			25,45 €						
					+1,42 €*	+1,70 €*					



dodacia doba 3 týždne, príplatok za prípravu boxu 80,- EUR bez DPH (96,- EUR s DPH),
elementy je možné objednať iba s profilmi, viac na str. 1
* na uvedené ceny služieb sa nevzťahujú zľavy

**termín dodania 5 dní

novinka

GALEA

e-mail: galea@galea.sk
web: www.galea.sk
www.nabytkoverolety.sk
e-shop: www.shop.galea.sk

art. číslo	nákres/foto	objedn. číslo	dekor	ks (balenie)	Cena (bm) bez DPH	Cena (bm) s DPH
S346	<p>úchyty profilov S056, S057 pre bezskrútkovú montáž (2 sety S346/ 1 skrinka)</p>  <p>Materiál plast</p>	S346/01	čierna	1 set	1,45 €	1,74 €
S99	<p>kovové úchyty profilov S056, S057 pre montáž pomocou skrutiek (1 set S99/ 1 skrinka)</p>  <p>Materiál oceľ</p>	S99/00	--	1 set	2,02 €	2,42 €

montáž profilu S056 s úchytom S346

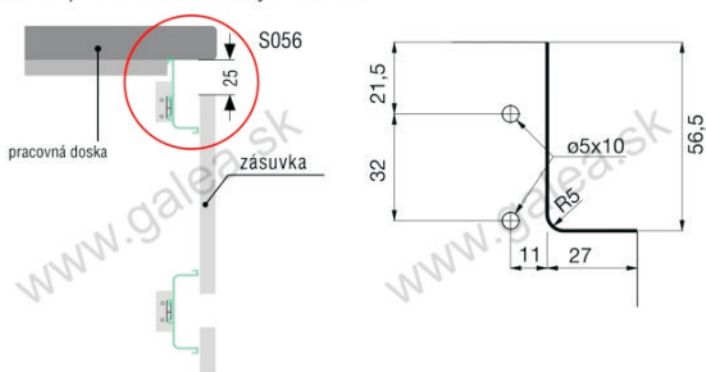

montáž profilu S057 s úchytom S346

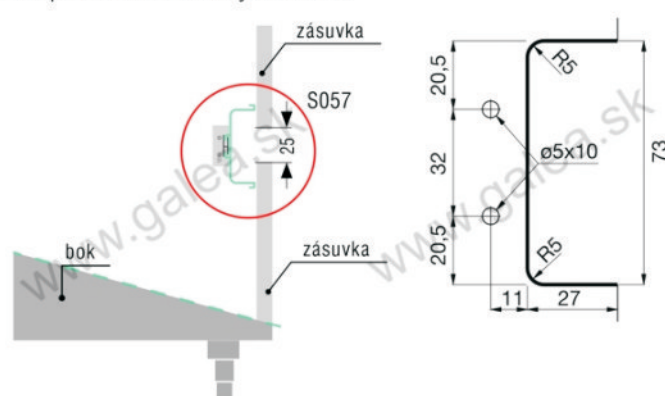

montáž s úchytom S346

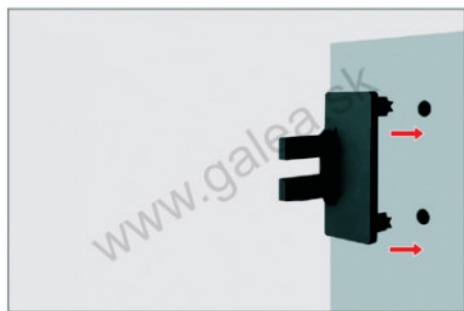

umiestnenie úchyty S346

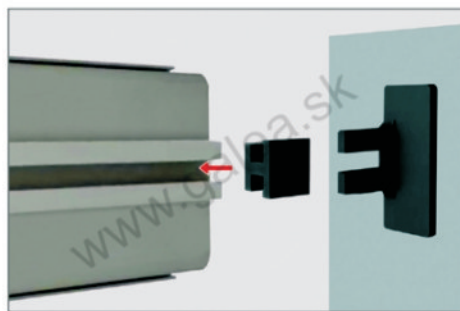

umiestnenie protikusu k úchytu S346

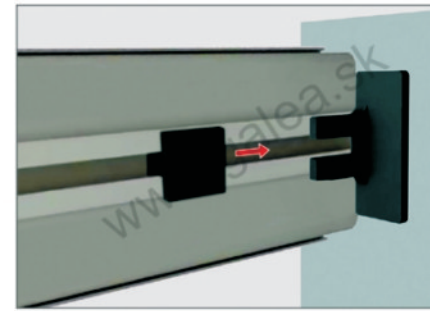

spojenie uchytenia S346

montáž s úchytom S99



umiestnenie uchytenia S99 k profilu S057



montáž profilu S057 ku korpusu

ďalšie použitie úchyty S99



spojenie profilov S056 pod uhlom 90° (nutný rez profilov na 45°)

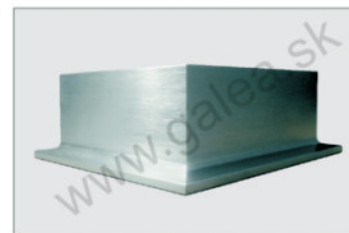

art. číslo	nákres/foto	objedn. číslo	dekor	ks (balenie)	Cena (bm) bez DPH	Cena (bm) s DPH
S068	<p>úchytový profil pre horné skrinky (rozмеры frézovania: š. 3 mm, hl. 8 mm)</p>	S068/Nat	hliník natural	2 bm	7,89 €	9,47 €
				4 bm	7,17 €	8,60 €
				na mieru**	12,33 €	14,80 €
		S068/An S068/02L S068/Ne	antracit (7016) biela lesk (9016) nerez brúsený	2 bm	8,50 €	10,20 €
				4 bm	7,73 €	9,28 €
				na mieru**	12,94 €	15,53 €
S068/lak	RAL		4 bm	7,17 € +1,46 €*	8,60 € +1,75 €*	
S068/LED	<p>úchytový profil LED pre horné skrinky (rozмеры frézovania: š. 3 mm, hl. 8 mm)</p>	S068/LED/Ne	nerez brúsený	2 bm	17,75 €	21,30 €
				4 bm	16,14 €	19,37 €
				na mieru**	23,12 €	27,74 €
S068/LED/lak	RAL		4 bm	16,14 € +1,62 €*	19,37 € +1,94 €*	
LED AL	<p>LEDAL 5 - úchytový profil pre LED osvetlenie na osadenie do skrinky. Umožňuje osvetliť priestor v skrinke aj pod skrinkou. Krytky k profilu str. 31.</p>	LEDAL5/Nat	hliník natural	3 bm	8,24 €	9,89 €

dodacia doba 3 týždne, príplatok za prípravu boxu 80,- EUR bez DPH (96,- EUR s DPH), elementy je možné objednať iba s profilmi, viac na str. 1
* na uvedené ceny služieb sa nevzťahujú zľavy

**termín dodania 5 dni

novinka

montáž a použitie profilu LEDAL 5

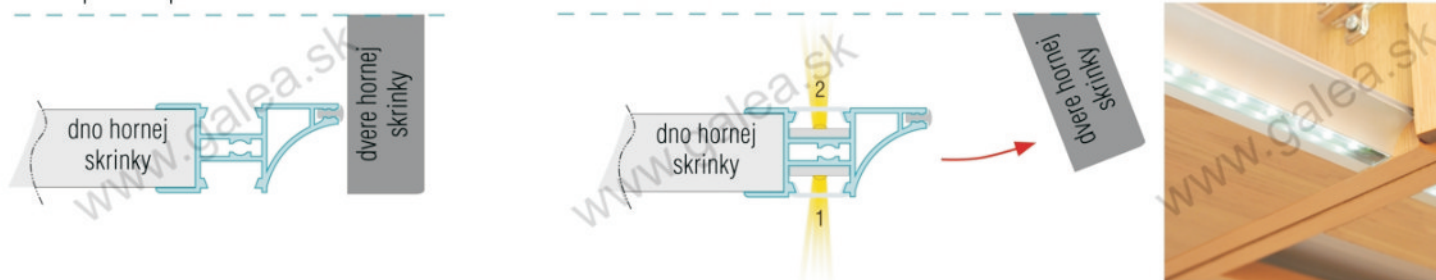

montáž a použitie profilu S068

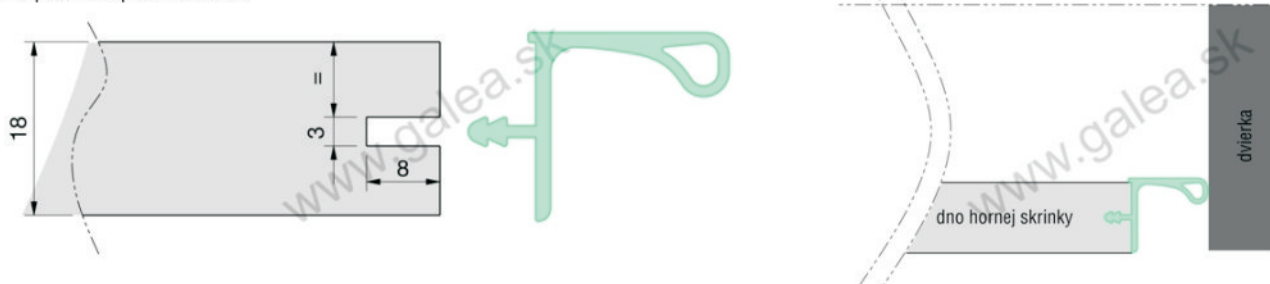







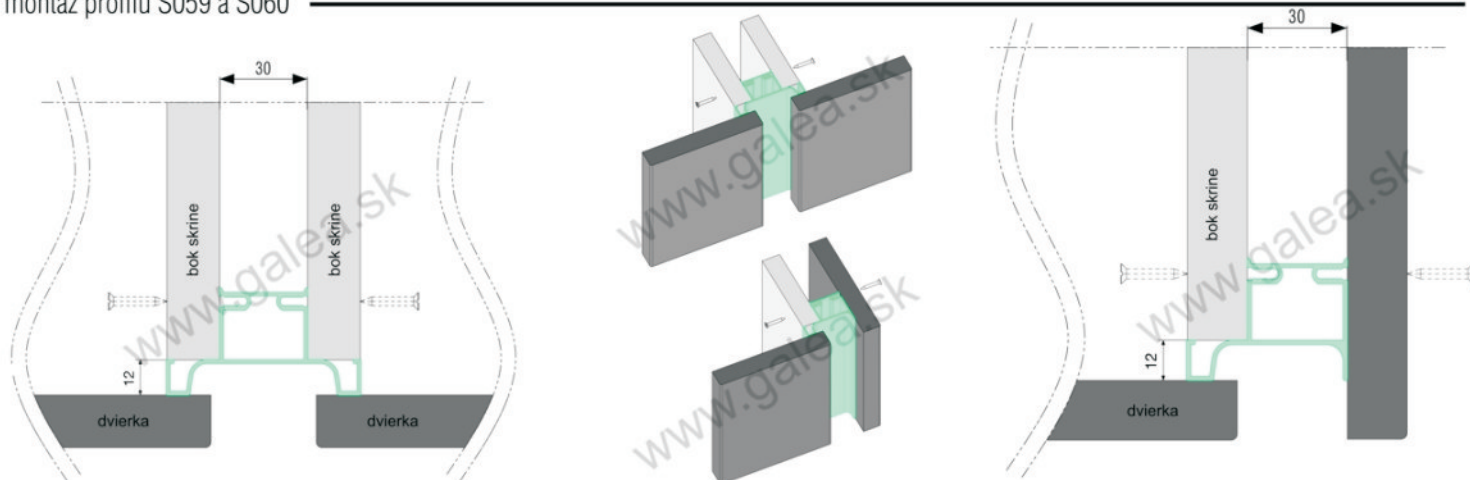

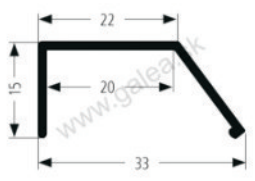
art. číslo	nákres/foto	objedn. číslo	dekor	ks (balenie)	Cena (bm) bez DPH	Cena (bm) s DPH
S059	<p>zvislý úchytový profil obojstranný</p>	S059/Nat	hliník natural	2,25 bm	16,05 €	19,26 €
				4,5 bm	14,59 €	17,51 €
		S059/Ne S059/02L	nerez brúsený biela lesk(RAL 9016)	2,25 bm	19,75 €	23,70 €
				4,5 bm	17,95 €	21,54 €
S059/lak	RAL	4,5 bm	14,59 € +2,44 €*	17,51 € +2,93 €*		
S059/LED	<p>zvislý úchytový profil LED obojstranný</p>	S059/LED/Ne	nerez brúsený	2,25 bm	27,32 €	32,78 €
				4,5 bm	24,84 €	29,81 €
		S059/LED/lak	RAL	4,5 bm	24,84 € +2,89 €*	29,81 € +3,47 €*
S060	<p>zvislý úchytový profil jednostranný</p>	S060/Nat	hliník natural	2,25 bm	14,61 €	17,53 €
				4,5 bm	13,28 €	15,94 €
		S060/Ne S060/02L	nerez brúsený biela lesk(RAL 9016)	2,25 bm	17,80 €	21,36 €
				4,5 bm	16,18 €	19,42 €
S060/lak	RAL	4,5 bm	13,28 € +1,55 €*	15,94 € +1,86 €*		
S060/LED	<p>zvislý úchytový profil LED jednostranný</p>	S060/LED/Ne	nerez brúsený	2,25 bm	25,91 €	31,09 €
				4,5 bm	23,55 €	28,26 €
		S060/LED/lak	RAL	4,5 bm	23,55 € +1,83 €*	28,26 € +2,20 €*

dodacia doba 3 týždne, príplatok za prípravu boxu 80,- EUR bez DPH (96,- EUR s DPH), elementy je možné objednať iba s profilmi, viac na str. 1
* na uvedené ceny služieb sa nevzťahujú zľavy

montáž profilu S059 a S060

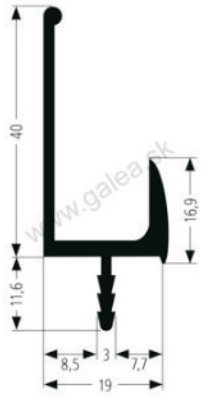

art. číslo	nákres/foto	objedn. číslo	dekor	ks (balenie)	Cena (bm) bez DPH	Cena (bm) s DPH		
S2512	 <p>úchytkový profil na priskrutkovanie</p>		Materiál hliník	S2512/Al	hliník brúsený	2,9 bm	6,44 €	7,73 €
				na mieru**	24,50 €	29,40 €		
				S2512/Ne	nerez brúsený	2,9 bm	5,68 €	6,82 €
				na mieru**	27,08 €	32,50 €		
		S2512/lak	RAL 	na mieru	24,50 € +3,50 €* 28,00 €	29,40 € +4,20 €* 33,60 €		
S2547	 <p>úchytkový profil na priskrutkovanie</p>		Materiál hliník	S2547/Al	hliník brúsený	2,5 bm	6,95 €	8,34 €
				na mieru**	24,50 €	29,40 €		
				S2547/Ne	nerez brúsený	2,5 bm	6,47 €	7,76 €
				na mieru**	27,08 €	32,50 €		
		S2547/lak	RAL 	na mieru	24,50 € +3,50 €* 28,00 €	29,40 € +4,20 €* 33,60 €		
S2506	 <p>úchytkový profil na zafrézovanie</p>		Materiál hliník	S2506/Al	hliník brúsený	2,9 bm	12,40 €	14,88 €
				na mieru**	31,60 €	37,92 €		
				S2506/Ne	nerez brúsený	2,9 bm	11,13 €	13,36 €
				na mieru**	32,65 €	39,18 €		
		S2506/lak	RAL 	na mieru	31,60 € +4,00 €* 35,60 €	37,92 € +4,80 €* 42,72 €		

dodacia doba 3 týždne, príplatok za prípravu boxu 80,- EUR bez DPH (96,- EUR s DPH), elementy je možné objednať iba s profilmi, viac na str. 1
* na uvedené ceny služieb sa nevzťahujú zľavy

novinka

**termín dodania 5 dní, dodanie na presný rozmer vrátane zaleštených hrán a predvŕtaných otvorov pre skrutky (POZOR, rozdielny odtieň leštenej hrany a povrchu úchytky !!!); minimálna dĺžka 50 mm; pri profile S2506 vrátane odfrézovania trnu (10 mm z každej strany)

montáž úchytkových profilov



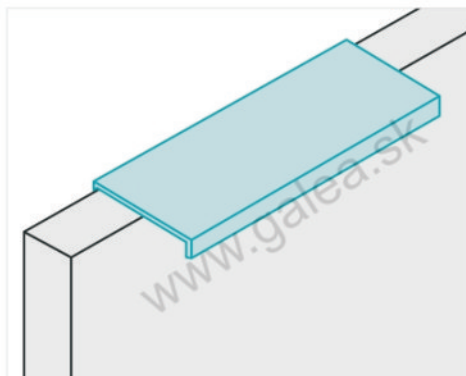
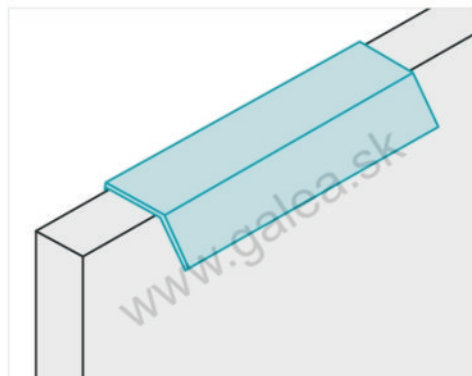

upevnenie skrutkami
na vnútornú stranu dvierok, zásuviek

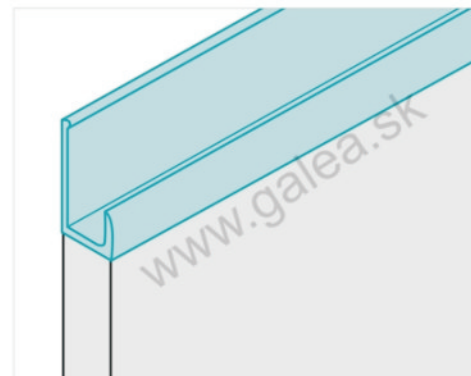









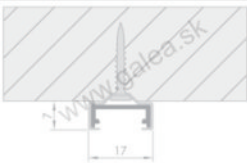



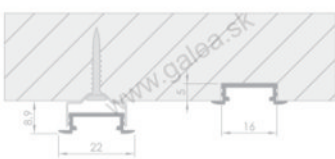



profil na zafrézovanie
(rozmery frézovania: šírka 3 mm, hĺbka 12 mm)

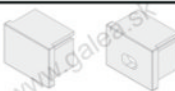



art. číslo	nákres/foto	objedn. číslo	dekor	ks (balenie)	Cena (bm) bez DPH	Cena (bm) s DPH	
LED	rada ECONOMY LED pásik bez silikónu, ochrana IP20, výkon 3,6 W/bm, napájanie 12V DC, 60 ks LED/bm, sv. tok 300-360 lm/bm Čip SMD 3528, šírka pásu 8 mm <small>doporučujeme použiť AL profil</small>	 vhodné pre osvetlenie podhládov, polic, soklov, schodov,	LED4/SB LED4/DB LED4/TB	studená biela denná biela teplá biela	5 bm	2,08 €	2,50 €
	rada DEKOR LED pásik bez silikónu, ochrana IP20, výkon 7W/bm, napájanie 12V DC, 120 ks LED/bm, sv. tok 600 lm/bm Čip SMD 3014, šírka pásu 8 mm <small>pre dosiahnutie životnosti je nutné použiť AL profil (zaručuje chladenie)</small>	 vhodné na nasvetlenie polic, vitrín, soklov...	LED7/SB LED7/DB LED7/TB	studená biela denná biela teplá biela	2,5 bm 5 bm	6,30 €	7,56 €
	rada KUCHYŇA LED pásik bez silikónu, ochrana IP33, výkon 12W/bm, napájanie 12V DC, 120 ks LED/bm, sv. tok 1000-1100 lm/bm Čip SMD 3014, šírka pásu 8 mm <small>pre dosiahnutie životnosti je nutné použiť AL profil (zaručuje chladenie)</small>	 vhodné pre osvetlenie pracovnej plochy v kuchyni, recepcné pulty...	LED12/SB eco LED12/DB eco LED12/TB eco	studená biela denná biela teplá biela	2,5 bm 5 bm	7,07 €	8,48 €
	LED pásik bez silikónu, ochrana IP33, výkon 18W/bm, napájanie 12V DC, 180 ks LED/bm, sv. tok 1500-1600 lm/bm Čip SMD 3014, šírka pásu 8 mm <small>pre dosiahnutie životnosti je nutné použiť AL profil (zaručuje chladenie)</small>	 vhodné pre osvetlenie pracovnej plochy v kuchyni, recepcné pulty...	LED18/SB LED18/DB LED18/TB	studená biela denná biela teplá biela	2,5 bm 5 bm	9,77 €	11,72 €
LED KD	LED KD - konektor na prepojenie dvoch LED pásov alebo napojenie LED pásu. Určené predovšetkým na LED pás šírka 8 mm.	 LED KD	konektor dvojlinka	1 ks	1,16 €	1,39 €	

art. číslo	nákres/foto	objedn. číslo	dekor	ks (balenie)	Cena (bm) bez DPH	Cena (bm) s DPH	
LED AL	 <p>LEDAL1 - hliníková lišta pre LED osvetlenie na naskrutkovanie</p>	 Materiál hliník	LEDAL1/Nat	hliník natural	3 bm	1,71 €	2,05 €
	LEDAL1/z1/03 - záslepka	 Materiál plast	LEDAL1/z1/03	šedá	1 ks	0,33 €	0,40 €
	LEDAL1/z2/03 - záslepka s otvorom		LEDAL1/z2/03	šedá			
	LEDAL1/u - uchytenie	 Materiál plast	LEDAL1/u/oc	oceľ		0,84 €	1,01 €
			LEDAL1/u/03	plast		0,31 €	0,37 €
	 <p>LEDAL2 - hliníková lišta pre LED osvetlenie na zafrézovanie aj na naskrutkovanie</p>	 Materiál hliník	LEDAL2/Nat	hliník natural	3 bm	2,02 €	2,42 €
	LEDAL2/z1/03 - záslepka	 Materiál plast	LEDAL2/z1/03	šedá	1 ks	0,33 €	0,40 €
	LEDAL2/z2/03 - záslepka s otvorom		LEDAL2/z2/03	šedá			
	LEDAL2/u - uchytenie	 Materiál oceľ	LEDAL2/u/oc	oceľ		0,99 €	1,19 €
	 <p>LEDAL3 - hliníková lišta pre LED osvetlenie na zafrézovanie aj na naskrutkovanie</p>	 Materiál hliník	LEDAL3/Nat	hliník natural	3 bm	2,38 €	2,86 €
LEDAL3/z1/03 - záslepka	 Materiál plast	LEDAL3/z1/03	šedá	1 ks	0,33 €	0,40 €	
LEDAL3/z2/03 - záslepka s otvorom		LEDAL3/z2/03	šedá				
LEDAL3/u - uchytenie	 Materiál oceľ	LEDAL3/u/oc	oceľ		0,88 €	1,06 €	
 <p>LEDAL4 - rohová hliníková lišta pre LED osvetlenie.</p>	 Materiál hliník	LEDAL4/Nat	hliník natural	3 bm	5,20 €	6,24 €	
LEDAL4/z1/03 - záslepka	 Materiál plast	LEDAL4/z1/03	šedá	1 ks	0,33 €	0,40 €	
LEDAL4/z2/03 - záslepka s otvorom		LEDAL4/z2/03	šedá				
LEDAL4/u - uchytenie	 Materiál oceľ	LEDAL4/u/oc	oceľ		0,88 €	1,06 €	

art. číslo	nákres/foto	objedn. číslo	dekor	ks (balenie)	Cena (bm) bez DPH	Cena (bm) s DPH	
LED AL	<p>LEDAL5 - hliníková lišta pre LED osvetlenie na osadenie do skrinky. Umožňuje osvetliť priestor v skrinke aj pod skrinkou.</p>	LEDAL5/Nat	hliník natural	3 bm	8,24 €	9,89 €	
	<p>LEDAL6 - hliníková lišta pre LED osvetlenie na zafrézovanie aj na naskrutkovanie</p>	LEDAL6/Nat	hliník natural	3 bm	2,38 €	2,86 €	
	<p>LEDAL2/z1/03 - záslepka</p>	<p>Materiál plast</p>	LEDAL2/z1/03	šedá	1 ks	0,33 €	0,40 €
	<p>LEDAL2/z2/03 - záslepka s otvorom</p>		LEDAL2/z2/03	šedá			
	<p>LEDAL3/u - uchytenie</p>	<p>Materiál oceľ</p>	LEDAL3/u/oc	oceľ			
	<p>LEDAL7 - hliníková lišta pre LED osvetlenie určená na strednú priečku vstavanej skrine alebo policu DTD 18 mm</p>	LEDAL7/Nat	hliník natural	3 bm	7,14 €	8,57 €	
<p>LEDAL8 - hliníková lišta pre LED osvetlenie určená na bočnú stenu vstavanej skrine alebo policu DTD 18 mm</p>	LEDAL8/Nat	hliník natural	3 bm	7,14 €	8,57 €		

art. číslo	nákres/foto	objedn. číslo	dekor	ks (balenie)	Cena (bm) bez DPH	Cena (bm) s DPH
LED KL	<p>LED KL/tr - krycia lišta na Al profil transparentná, nacvakávacia, kompatibilná so všetkými LEDAL profilmi</p> 	LEDKL/tr	transparentná	3 bm	1,65 €	1,98 €
	<p>LED KL/ml - krycia lišta na Al profil mliečna, nacvakávacia, kompatibilná so všetkými LEDAL profilmi</p> 	LEDKL/ml	mliečna		1,65 €	1,98 €
LED SE	<p>LED SE1 - senzor bezdotykový skriňový pri začlenení vypne (zatvorené dvierka), pri odclonení zapne (otvorené dvierka). Použitie ako dverový vypínač. Max. 60 W</p> 	LED SE1	---	1 ks	9,65 €	11,58 €
	<p>LED SE2 - senzor bezdotykový vypínač pri zaznamenaní pohybu senzor zapne, pri opakovanom pohybe senzor vypne. Použitie ako bezdotykový vypínač. Max. 60 W</p> 	LED SE2	---		9,65 €	11,58 €
	<p>LED SE7 - senzor bezdotykový skriňový/vypínač obsahuje prepínač funkcie. Max. 24 W, okrúhla krytka</p> 	LED SE7	---		9,65 €	11,58 €
	<p>LED SE3 - stmievač a vypínač do LEDAL lišty určený pre priamu montáž do LED profilu s krycou lištou. Ovláda sa dotknutím na kryciu lištu. V mieste kontaktu svieti modrá led. Pridržením sa nastavuje intenzita svietenia 0-100% Max. 96 W NOVINKA: prevedenie s pamäťou</p> 	LED SE3	---		10,40 €	12,48 €
	<p>LED SE4 - vypínač do LEDAL lišty určený pre priamu montáž do LED profilu s krycou lištou. Pri zaznamenaní pohybu senzor zapne, pri opakovanom pohybe senzor vypne. Použitie ako bezdotykový vypínač. Max. 96 W</p> 	LED SE4	---		9,14 €	10,97 €
	<p>LED SE5 - stmievač a vypínač do DTD dosky určený pre montáž do lamina otvor fi 17 mm x 11 mm. Ovláda sa dotknutím na kovovú časť. Pridržením sa nastavuje intenzita svietenia 0-100% Max. 60 W. S modrým podsvietením a pamäťou.</p> 	LED SE5	---		21,10 €	25,32 €
	<p>LED SE6 - vypínač pod DTD dosku určený pre montáž pod DTD dosku max. hr. 30 mm. Ovláda sa dotknutím DTD v mieste senzoru. Max. 60 W</p> 	LED SE6	---		16,09 €	19,31 €
TRF1	<p>Adaptér : vstup 100-240V AC zástrčka, výstup 12 V DC, 2,5 A, 30W konektor</p> 	TRF1/30	---	1 ks	7,08 €	8,50 €
	<p>Adaptér : vstup 100-240V AC zástrčka, výstup 12 V DC, 5 A, 60W konektor</p> 	TRF1/60	---		11,59 €	13,91 €
TRF2	<p>Zdroj : vstup 100-240V AC dvojlínka, výstup 12 V DC, 1 A, 12W dvojlínka</p> 	TRF2/12	---	1 ks	7,00 €	8,40 €
	<p>Zdroj : vstup 200-240V AC dvojlínka, výstup 12 V DC, 1,5 A, 18W dvojlínka</p> 	TRF2/18	---		7,74 €	9,29 €
	<p>Zdroj : vstup 100-240V AC dvojlínka, výstup 12 V DC, 3 A, 35W dvojlínka</p> 	TRF2/35	---		15,58 €	18,70 €
	<p>Zdroj : vstup 100-240V AC dvojlínka, výstup 12 V DC, 5 A, 60W dvojlínka</p> 	TRF2/60	---		18,31 €	21,97 €
	<p>Zdroj : vstup 100-240V AC dvojlínka, výstup 12 V DC, 8,5 A, 100W dvojlínka</p> 	TRF2/100	---		28,05 €	33,66 €
	<p>Zdroj : vstup 200-240V AC dvojlínka, výstup 12 V DC, 10 A, 120W dvojlínka</p> 	TRF2/120	---		52,58 €	63,10 €
LED K	<p>LED K - konektor na pripojenie dvoch vodičov</p> 	LED K/K LED K/O	kolík otvor	1 ks	1,05 €	1,26 €
LED D	<p>LED D - dvojlínka 2x0,5 mm² LED D - dvojlínka 2x0,35 mm²</p> 	LED D50 LED D35	---	1 bm	0,42 €	0,50 €

art. číslo	nákres/foto	objedn. číslo	dekor	balenie (bm)	Cena (bm) bez DPH	Cena (bm) s DPH
E1	<p>profil pre LED dekoratívne osvetlenie nábytku vrátane uchytenia pre LED pásik, doporučujeme pre LED pásiky do 10W/bm</p>	E1/02	biela matná	4 bm	6,82 €	8,18 €
	2 bm			7,16 €	8,59 €	
	<p>elementy</p> <p>E1/z1 záslepka</p> <p>E1/z2 záslepka s otvorom</p>		E1/z1/02	biela matná	1 ks	0,67 €
E1/z2/02						
E2	<p>profil pre LED osvetlenie sklenených políc (pre sklo 4-8 mm) vrátane uchytenia pre LED pásik, doporučujeme pre LED pásiky do 10W/bm</p>	E2/ch	chróm (imitácia Al)	4 bm	5,22 €	6,26 €
	2 bm			5,48 €	6,58 €	
E3	<p>profil na zafrézovanie pre LED dekoratívne osvetlenie nábytku vrátane uchytenia pre LED pásik, doporučené frézovanie 14/10 (š/hl.), doporučujeme pre LED pásiky do 10W/bm</p>	E3/02	biela matná	4 bm	3,76 €	4,51 €
	2 bm			3,95 €	4,74 €	
	<p>element</p> <p>E3/z1 záslepka</p>		E3/z1/02	biela matná	1 ks	0,53 €

BAROVÉ KONZOLY

Termín dodania 7 dní

art. číslo	nákres/foto	objedn. číslo	dekor	ks (balenie)	Cena (ks) bez DPH	Cena (ks) s DPH
BK 50	<p>barová konzola rovná 50x50 mm</p>	BK 50/R/Nat BK 50/R/Ne BK 50/R/AIL BK 50/R/02 BK 50/R/01	hliník natural nerez brúsený hliník lesklý biela mat (RAL9003) čierna mat (RAL9005)	1 ks	24,71 €	29,65 €
	<p>Materiál hliník</p>					
	<p>barová konzola šikmá 50x50 mm</p>					
<p>Materiál hliník</p>						
<p>barová konzola šikmá 45° 50x50 mm</p>	BK 50/S45/Nat BK 50/S45/Ne BK 50/S45/AIL BK 50/S45/02 BK 50/S45/01	hliník natural nerez brúsený hliník lesklý biela mat (RAL9003) čierna mat (RAL9005)	1 ks	29,80 €	35,76 €	
<p>Materiál hliník</p>						

novinka

GALEA

e-mail: galea@galea.sk
 web: www.galea.sk
 www.nabytkoverolety.sk
 e-shop: www.shop.galea.sk

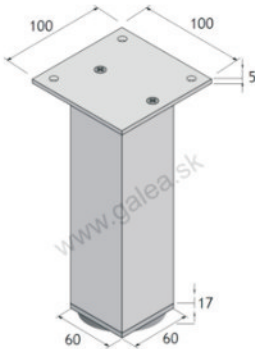
art. číslo	názov	šírka (mm)	regulácia výšky (mm)	výška (mm)	objedn. číslo	dekor	ks (balenie)	Cena (ks) bez DPH	Cena (ks) s DPH	
NS 60	 <p>stolová noha 60x60 mm s rektifikáciou</p>	60x60	20	710	NS60/71/Nat	hliník natural	1 ks	14,83 €	17,79 €	
					NS60/71/Ne	nerez brúsený		17,13 €	20,55 €	
					NS60/71/AIL	hliník lesklý		20,07 €	24,08 €	
					NS60/71/01	čierna mat(RAL9005)		23,61 €	28,33 €	
					NS60/71/02	biela mat(RAL9003)		23,61 €	28,33 €	
				820	NS60/82/Nat	hliník natural	1 ks	16,28 €	19,54 €	
					NS60/82/Ne	nerez brúsený		18,91 €	22,69 €	
					NS60/82/AIL	hliník lesklý		22,27 €	26,72 €	
					NS60/82/01	čierna mat(RAL9005)		26,09 €	31,31 €	
					NS60/82/02	biela mat(RAL9003)		26,09 €	31,31 €	
				1100	NS60/110/Nat	hliník natural	1 ks	19,97 €	23,97 €	
					NS60/110/Ne	nerez brúsený		23,41 €	28,09 €	
					NS60/110/AIL	hliník lesklý		27,87 €	33,45 €	
					NS60/110/01	čierna mat(RAL9005)		32,34 €	29,88 €	
				XX - na mieru	NS60/xx/yy	yy - výber z dostupných farieb	1 ks	cena na dopyt	cena na dopyt	
					Materiál hliník dodacia doba do 7 dní					

stolová noha 60x60

stolová noha 60x60 mm s rektifikáciou

stolová noha 60x60 mm bez rektifikácie* (nutné uviesť v objednávke)

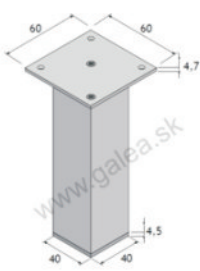
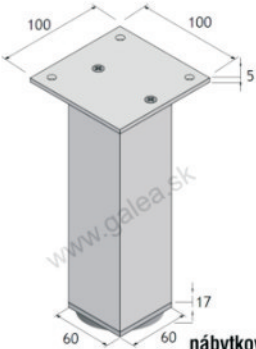

art. číslo	názov	šírka (mm)	regulácia výšky (mm)	výška (mm)	objedn. číslo	dekor	ks (balenie)	Cena (ks) bez DPH	Cena (ks) s DPH
NS 40	 <p>nábytková nožička 40x40 mm bez rektifikácie</p>	40x40	bez rektifikácie	100	NS40/10/Nat	hliník natural	1 ks	3,44 €	4,12 €
					NS40/10/Ne	nerez brúsený		4,45 €	5,34 €
					NS40/10/AIL	hliník lesklý		4,63 €	5,56 €
				120	NS40/12/Nat	hliník natural		3,60 €	4,32 €
					NS40/12/Ne	nerez brúsený		4,69 €	5,62 €
					NS40/12/AIL	hliník lesklý		4,96 €	5,95 €
				150	NS40/15/Nat	hliník natural		3,86 €	4,63 €
					NS40/15/Ne	nerez brúsený		5,02 €	6,02 €
					NS40/15/AIL	hliník lesklý		5,46 €	6,55 €
				200	NS40/20/Nat	hliník natural		4,28 €	5,14 €
					NS40/20/Ne	nerez brúsený		5,59 €	6,70 €
					NS40/20/AIL	hliník lesklý		6,28 €	7,54 €
				XX na mieru	NS40/XX/Nat	hliník natural		cena na dopyt	cena na dopyt
					NS40/XX/Ne	nerez brúsený			
NS40/XX/AIL	hliník lesklý								
NS 60	 <p>nábytková nožička 60x60 mm s rektifikáciou*</p>	60x60	20	100	NS60/10/Nat	hliník natural	1 ks	6,06 €	7,28 €
					NS60/10/Ne	nerez brúsený		6,56 €	7,87 €
					NS60/10/AIL	hliník lesklý		7,07 €	8,49 €
				120	NS60/12/Nat	hliník natural		6,32 €	7,59 €
					NS60/12/Ne	nerez brúsený		6,89 €	8,27 €
					NS60/12/AIL	hliník lesklý		7,48 €	8,97 €
				150	NS60/15/Nat	hliník natural		6,71 €	8,05 €
					NS60/15/Ne	nerez brúsený		7,37 €	8,84 €
					NS60/15/AIL	hliník lesklý		8,09 €	9,70 €
				200	NS60/20/Nat	hliník natural		7,37 €	8,84 €
					NS60/20/Ne	nerez brúsený		8,18 €	9,81 €
					NS60/20/AIL	hliník lesklý		9,10 €	10,91 €
				XX na mieru	NS60/XX/Nat	hliník natural		cena na dopyt	cena na dopyt
					NS60/XX/Ne	nerez brúsený			
NS60/XX/AIL	hliník lesklý								
Materiál hliník dodacia doba do 7 dní									

*nožička 60x60 bez rektifikácie = zníženie ceny - 0,50 EUR bez DPH, nutné uviesť v objednávke

art. číslo	nákres/foto	objedn. číslo	dekor	ks (balenie)	Cena (bm) bez DPH	Cena (bm) s DPH
B07	 <p>zasklievací profil</p> <p>Materiál plast</p>	B07/tr	transparentná	250 rozme- riavane po 1 m s nárazom ceny o 25%	0,55 €	0,66 €

použitie



príprava

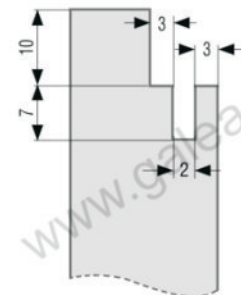

art. číslo	nákres/foto	objedn. číslo	dekor	ks (balenie)	Cena (bm) bez DPH	Cena (bm) s DPH
BL18	 <p>zasklievací profil</p> <p>Materiál hliník</p>	BL18/Al BL18/Ne	hliník nerez	3 bm (150 bm)	4,97 €	5,96 €
elementy	<p>BL18/r spojovacie rohy k zasklievacej lište</p>  <p>Materiál plast</p>	BL18/r/Al BL18/r/Ne	hliník nerez	1 pár	0,80 €	0,96 €

montáž BL18

Pripravte si profily o 14 mm kratšie ako je vnútorný rozmer dverok



1. Spojte profily dvoma spojovacími rohmi



2. Zasuňte sklo



3. Uzatvorte rám profilom pomocou dvoch spojovacích rohov





4. Zadnú stranu vsadte do dverok narazením (tlakom)



5. Zľahka pohybuje zadnou časťou profilu a pri tom vsadte štyri spojovacie rohy



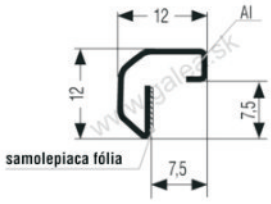

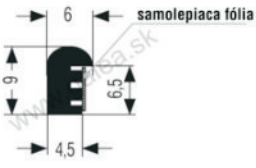
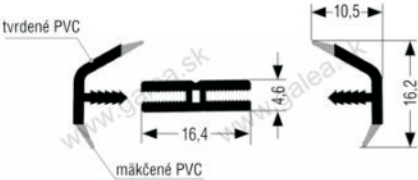

6. Dvierka sú pripravené

art. číslo	nákres/foto	objedn. číslo	dekor	ks (balenie)	Cena (bm) bez DPH	Cena (bm) s DPH
B36	 <p>zasklievací profil</p>	B36/Al	hliník	3 bm (225 bm)	2,61 €	3,13 €
	<p>elementy</p> <p>B36/r spojovací roh</p>  <p>Materiál plast</p>	B36/r/Al	hliník	1 ks	0,52 €	0,62 €
B04	 <p>zasklievací profil</p>	B04/02	biela	3 bm (501 bm)	0,99 €	1,19 €
BS18	 <p>zasklievací profil - pre lamino 18 a 19 mm, sklo 3-4 mm</p>	B36/Al	hliník	2 bm	3,44 €	4,13 €
		BS18/Ne	hliník nerez		3,99 €	4,79 €

varianty použitia

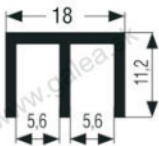
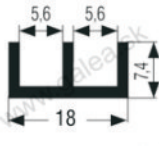

art. číslo	nákres/foto	objedn. číslo	dekor	ks (balenie)	Cena (bm) bez DPH	Cena (bm) s DPH	
P04	 <p>spojovací profil pre chrbát skrine</p>	P04/01 P04/13	čierna béžová (buk)	2 bm (100 bm)	0,91 €	1,09 €	
		P04/02	biela				
P14	 <p>vodiaci profil unipos</p>	P14/01 P14/04 P14/13	čierna tm.hnedá (orech) béžová (buk)	1,2 bm (120 bm)	0,56 €	0,67 €	
		P14/02	biela				
	elementy	P14/JS vozík spodný pre unipos		P14/JS/01	čierna	1 ks	0,76 €
P14/JH vozík horný pre unipos		P14/JH/01		čierna	0,57 €		0,68 €
P17/A	 <p>horný vodiaci profil pre sklo</p>	P17/A/01 P17/A/02 P17/A/04 P17/A/13	čierna biela tm.hnedá (orech) béžová (buk)	2 bm (100 bm)	1,36 €	1,63 €	
P17/B	 <p>dolný vodiaci profil pre sklo</p>	P17/B/01 P17/B/02 P17/B/04 P17/B/13	čierna biela tm.hnedá (orech) béžová (buk)	2 bm (100 bm)	1,12 €	1,34 €	
P21/A	 <p>horný vodiaci profil pre dosku z lamina</p>	P21/A/02	biela	2 bm (50 bm)	1,09 €	1,31 €	
P21/B	 <p>dolný vodiaci profil pre dosku z lamina</p>	P21/B/02	biela	2 bm (100 bm)	0,99 €	1,19 €	
							elementy



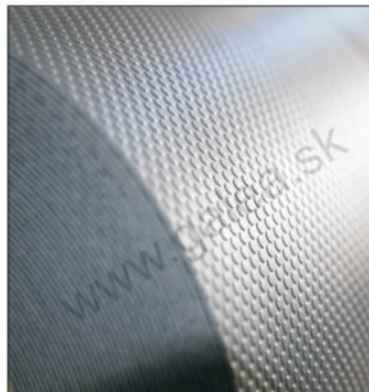
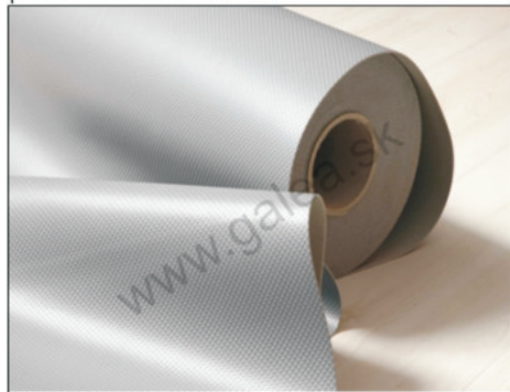

art. číslo	nákres/foto	objedn. číslo	dekor	ks (balenie)	Cena (bm) bez DPH	Cena (bm) s DPH
S040	 <p>Šírka 480 mm hrúbka 1,5 mm</p> <p>protišmyková fólia</p>	S040/03	šedá	20 bm rozmeriavame po 1m	7,07 €	8,48 €
					zľava 5%	zľava 5%

použitie S040

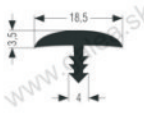

NARÁŽACIE HRANY

Termín dodania 2 dni

art. číslo	nákres/foto	objedn. číslo	dekor	ks (balenie)	Cena (bm) bez DPH	Cena (bm) s DPH
K18/B		K18/B/01 K18/B/02 K18/B/03 K18/B/13	čierna biela šedá hnedá - buk	1 bm (100 bm)	1,38 €	1,66 €
S18	 <p>narážacia hrana 18 mm</p>	S18/P0256	buk		2,67 €	3,20 €
K36	 <p>narážacia hrana 36 mm</p>	K36/02	biela	1 bm (50 bm)	5,18 €	6,22 €
K38	 <p>narážacia hrana 38 mm</p>	K38/01	čierna	1 bm (25 bm)	4,93 €	5,92 €

PROTIPRACHOVÝ PROFIL

Termín dodania 2 dni

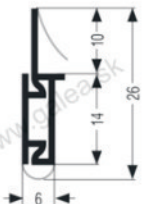
art. číslo	nákres/foto	objedn. číslo	dekor	ks (balenie)	Cena (bm) bez DPH	Cena (bm) s DPH
S070	 <p>protiprachový profil</p>	S070/03	šedá	2,7 bm	2,50 €	3,- €

DREZY HLBOKÉ - s otvorom na batériu

art. číslo	nákres/foto	objedn. číslo	dekor	ks (balenie)	Cena (bm) bez DPH	Cena (bm) s DPH	
NeWork1							
	šírka (vrátane lemu) A = 550 mm šírka lemu B = 30 mm, B1 = 117 mm dĺžka (vrátane lemu) C = 810 mm hĺbka D = 309-301,5 mm (spád)		NeWork1/810	nerez	1 ks	1066,- €	1279,20 €
	šírka (vrátane lemu) A = 550 mm šírka lemu B = 30 mm, B1 = 117 mm dĺžka (vrátane lemu) C = 1 110 mm hĺbka D = 309-301,5 mm (spád)		NeWork1/1110	nerez		1160,- €	1392,- €
	šírka (vrátane lemu) A = 550 mm šírka lemu B = 30 mm, B1 = 117 mm dĺžka (vrátane lemu) C = 1 410 mm hĺbka D = 309-301,5 mm (spád)		NeWork1/1410	nerez		1310,- €	1572,- €
šírka (vrátane lemu) A = 550 mm šírka lemu B = 30 mm, B1 = 117 mm dĺžka (vrátane lemu) C = 1 710 mm hĺbka D = 309-301,5 mm (spád)		NeWork1/1710	nerez	1445,- €		1734,- €	

DREZY HLBOKÉ - bez otvoru na batériu

art. číslo	nákres/foto	objedn. číslo	dekor	ks (balenie)	Cena (bm) bez DPH	Cena (bm) s DPH	
NeWork2							
	šírka (vrátane lemu) A = 461 mm šírka lemu B = 30 mm dĺžka (vrátane lemu) C = 810 mm hĺbka D = 309-301,5 mm (spád)		NeWork2/810	nerez	1 ks	1010,- €	1212,- €
	šírka (vrátane lemu) A = 461 mm šírka lemu B = 30 mm dĺžka (vrátane lemu) C = 1 110 mm hĺbka D = 309-301,5 mm (spád)		NeWork2/1110	nerez		1105,- €	1326,- €
	šírka (vrátane lemu) A = 461 mm šírka lemu B = 30 mm dĺžka (vrátane lemu) C = 1 410 mm hĺbka D = 309-301,5 mm (spád)		NeWork2/1410	nerez		1231,- €	1477,20 €
šírka (vrátane lemu) A = 461 mm šírka lemu B = 30 mm dĺžka (vrátane lemu) C = 1 710 mm hĺbka D = 309-301,5 mm (spád)		NeWork2/1710	nerez	1318,- €		1581,60 €	

novinka

DREZY POLOHLBOKÉ - s otvorom na batériu





art. číslo	nákres/foto	objedn. číslo	dekor	ks (balenie)	Cena (bm) bez DPH	Cena (bm) s DPH	
NeWork3							
	šírka (vrátane lemu) A = 550 mm šírka lemu B = 30 mm, B1 = 117 mm dĺžka (vrátane lemu) C = 810 mm , C1 = 330 mm hĺbka D = 301,5 mm (spád), D1 = 195 mm		NeWork3/810	nerez	1 ks	1223,- €	1467,60 €
	šírka (vrátane lemu) A = 550 mm šírka lemu B = 30 mm, B1 = 117 mm dĺžka (vrátane lemu) C = 1 110 mm , C1 = 630 mm hĺbka D = 301,5 mm (spád), D1 = 195 mm		NeWork3/1110	nerez		1405,- €	1686,- €
	šírka (vrátane lemu) A = 550 mm šírka lemu B = 30 mm, B1 = 117 mm dĺžka (vrátane lemu) C = 1 410 mm , C1 = 930 mm hĺbka D = 301,5 mm (spád), D1 = 195 mm		NeWork3/1410	nerez		1618,- €	1941,60 €
šírka (vrátane lemu) A = 550 mm šírka lemu B = 30 mm, B1 = 117 mm dĺžka (vrátane lemu) C = 1 710 mm , C1 = 930 mm hĺbka D = 301,5 mm (spád), D1 = 195 mm		NeWork3/1710	nerez	1784,- €		2140,80 €	

DREZY POLOHLBOKÉ - bez otvoru na batériu

art. číslo	nákres/foto	objedn. číslo	dekor	ks (balenie)	Cena (bm) bez DPH	Cena (bm) s DPH	
NeWork4							
	šírka (vrátane lemu) A = 461 mm šírka lemu B = 30 mm dĺžka (vrátane lemu) C = 810 mm , C1 = 330 mm hĺbka D = 301,5 mm (spád), D1 = 195 mm		NeWork4/810	nerez	1 ks	1145,- €	1374,- €
	šírka (vrátane lemu) A = 461 mm šírka lemu B = 30 mm dĺžka (vrátane lemu) C = 1 110 mm , C1 = 630 mm hĺbka D = 301,5 mm (spád), D1 = 195 mm		NeWork4/1110	nerez		1302,- €	1562,40 €
	šírka (vrátane lemu) A = 461 mm šírka lemu B = 30 mm dĺžka (vrátane lemu) C = 1 410 mm , C1 = 930 mm hĺbka D = 301,5 mm (spád), D1 = 195 mm		NeWork4/1410	nerez		1445,- €	1734,- €
šírka (vrátane lemu) A = 461 mm šírka lemu B = 30 mm dĺžka (vrátane lemu) C = 1 710 mm , C1 = 930 mm hĺbka D = 301,5 mm (spád), D1 = 195 mm		NeWork4/1710	nerez	1555,- €		1866,- €	

novinka

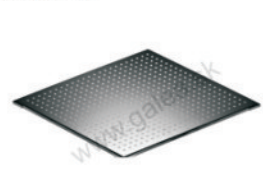
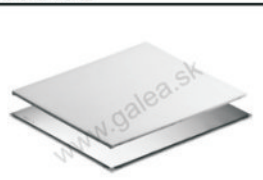
 e-mail: galea@galea.sk
 web: www.galea.sk
 e-shop: www.nabykoverolety.sk
 www.shop.galea.sk

art. číslo	nákres/foto	objedn. číslo	dekor	ks (balenie)	Cena (bm) bez DPH	Cena (bm) s DPH
NeW/prisl	montážny set 	NeW/prisl/00	---	1 set	61,60 €	73,92 €
	univerzálny kôš šírka: 376 x 348 mm hĺbka: 106 mm 	NeW/prisl/01	nerex	1 ks	221,- €	265,20 €
	nerexová odkvapkávacia doska šírka: 348 x 376 mm hrúbka: 10 mm 	NeW/prisl/02	nerex	1 ks	134,20 €	161,04 €
	obojsstranná prípravná doska (nerex/teflón) šírka: 399 x 348 mm hrúbka: 11 mm 	NeW/prisl/03	nerex/teflón	1 ks	244,70 €	293,64 €
	multifunkčná nerexová misa šírka: 376 x 348 mm hĺbka: 110 mm 	NeW/prisl/04	nerex	1 ks	315,80 €	378,96 €

novinka

použitie - multifunkčný nerexový drez

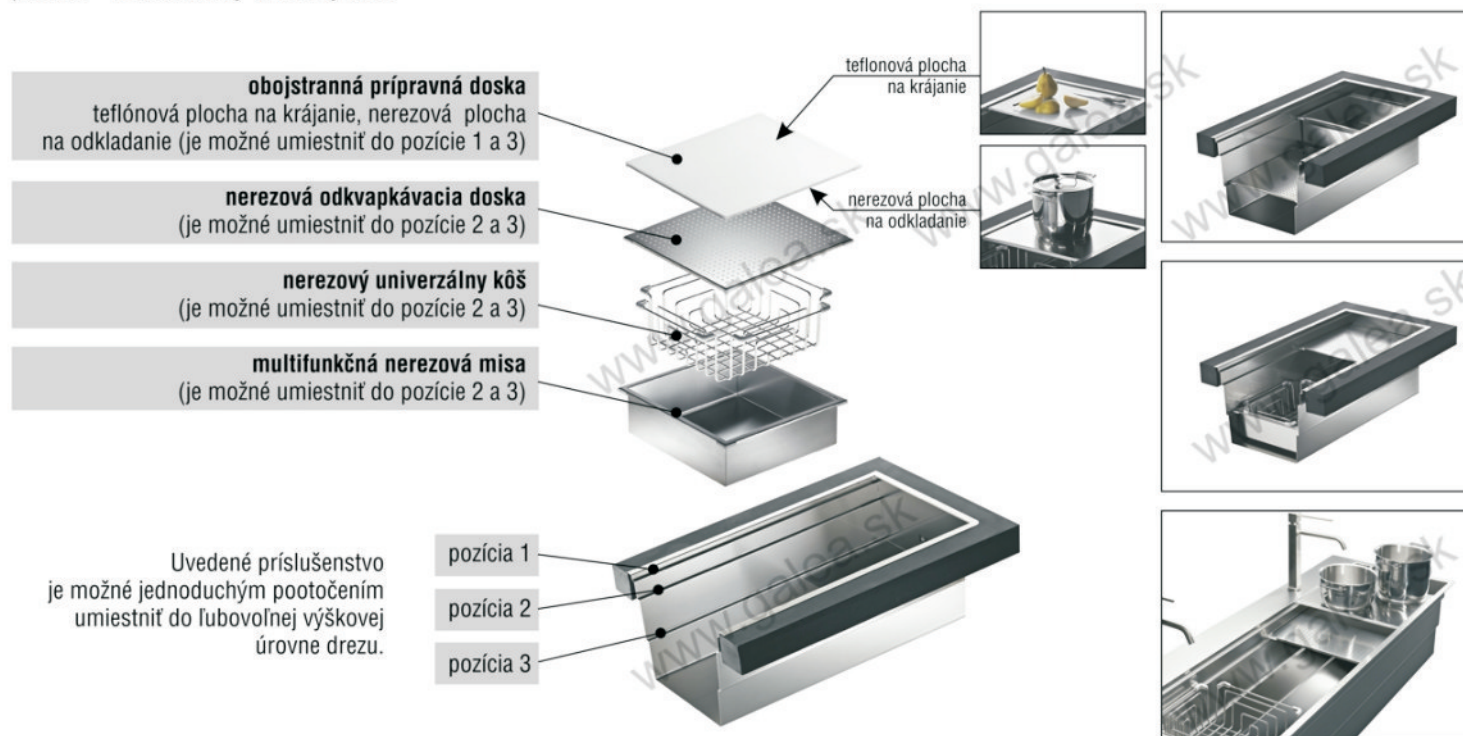
**GALEA**

e-mail: galea@galea.sk
 web: www.galea.sk
 e-shop: www.nabytkoverolety.sk
 www.shop.galea.sk

PLASTOVÉ ROLETY

NA MIERU - termín dodania 5 dní

TYPIZOVANÉ ROZMEROVÉ RADY - termín dodania 2 dni



variabilita prevedenia

široká ponuka a možnosť vzájomných kombinácií systémov vedenia, vyvažovania a dekorov

- vhodné pre každý typ skrinky
- výber z rôznych širok lamiel (15, 20, 25, 50 mm)
- dekory
 - unifarby (plastové lamely)
 - drevodekory (plastové lamely)
 - metallic line (plastové lamely s kovovým povrchom)
- varianty dodania - riešenie pre ľubovoľný rozmer
 - FLEXI SET, FIX SET: rolety na mieru
 - BOX (kazetový systém): produktová rada pre typizované rozmery metallic line
 - METRÁŽ: rolety dodávané v dĺžkach profilov 2,5 bm

ROLETY NA MIERU - 6 krokov k zostaveniu

1/ TYP POSUVU → vyberte požadovaný smer otvárania rolety

posuv VERTIKÁLNY



posuv HORIZONTÁLNY

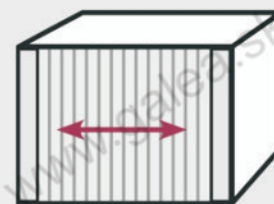

2/ TYP SYSTÉMU VEDENIA → zvolte vhodný vodiaci systém

Vložené vodiace lišty na zafrézovanie

vedenie ZAFRÉZOVANÉ

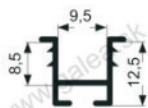

- vodiace lišty (plast) sú vkladané do vpred vyfrézovanej drážky vo vnútri skrine
- šírka frézovania 13 mm
- možnosť použitia vodiacich slímákov

Doporučovaný systém navijania rolety:

- za chrbát
- do slímáka
- vyvažovacia mechanika C8

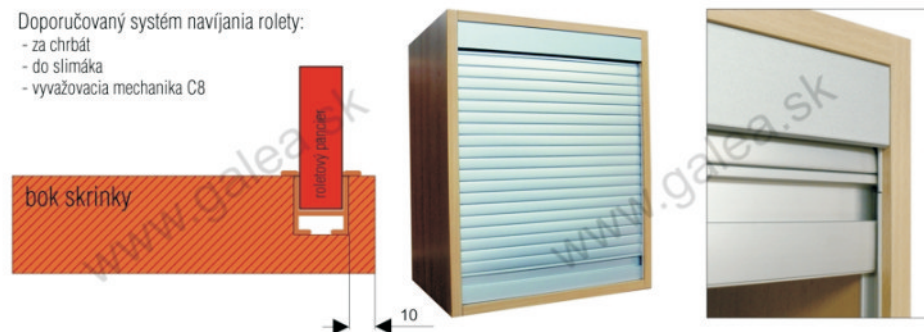

vedenie FLEXIBILNÉ

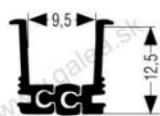

- vodiace lišty (plast) sú vkladané do vpred vyfrézovanej drážky vo vnútri skrine
- šírka frézovania 13 mm
- flexibilná vodiaca lišta - fubovoľné vonkajšie rádiusy (minimálny vnútorný rádius R 35,5 mm)
- výhoda ručného ohýbania vodiacich lišt za studena

Doporučovaný systém navijania rolety:

- za chrbát
- do slímáka
- vyvažovacia mechanika C8

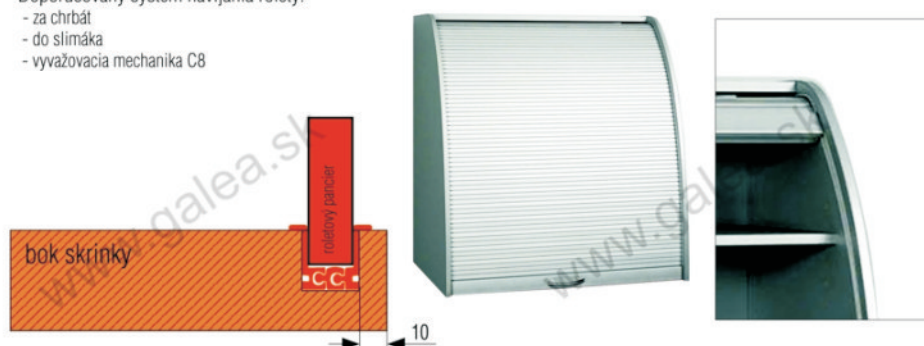

Vložené vodiace lišty na naskrutkovanie

vedenie NASKRUTKOVANÉ

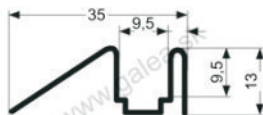

- vodiace lišty (plast) sú vo vnútri, súbežne s hranou skrine
- jednoduchá montáž - po skrátení vodiacich lišt stačí zostaviť spolu s vodiacimi rohmi a prichytiť skrutkami
- možnosť dodatočnej montáže do už hotových, starších skriň
- vodiace lišty sú len v uni farbe

Doporučovaný systém navijania rolety:

- za chrbát
- vyvažovacia mechanika C3 alebo C8



vedenie NASKRUTKOVANÉ TOP



- vodiace lišty (hliník) sú vo vnútri, súbežne s hranou skrine, skrytý prechod medzi vodiacou lištou a vodiacim rohom (príp. slímákom)
- jednoduchá montáž - po skrátení vodiacich lišt stačí zostaviť spolu s vodiacimi rohmi a prichytiť skrutkami, následne nacvaknúť vrchný profil (plast) na vodiacu lištu
- vodiaci profil je v rovnakom dekore ako roletový pancier
- možnosť použitia vodiacich slímákov
- možnosť dodatočnej montáže do už hotových, starších skriň

Doporučovaný systém navijania rolety:

- za chrbát
- do slímáka
- vyvažovacia mechanika C3 alebo C8



Naložené vodiace lišty

vedenie FRAME

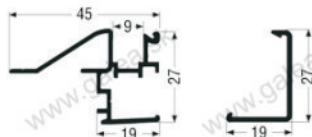

- naložené vedenie (hliník) na hrane korpusu, vzniká "rámový" vzhľad, skrytý prechod medzi vodiacou lištou a vodiacim rohom (príp. slímákom)
- jednoduchá montáž - po skrátení vodiacich lišt stlačí zostaviť spolu s vodiacimi rohmi a prichytiť skrutkami, následne navaknúť vrchný profil na vodiacu lištu
- možnosť dodatočnej montáže do už hotových, starších skriň
- možnosť použitia aj vodiacich slímákov
- vodiaci profil je v rovnakom dekore ako roletový pancier

Doporučovaný systém navíjania rolety:

- za chrbát
- do slímáka
- vyvažovacia mechanika C3 alebo C8

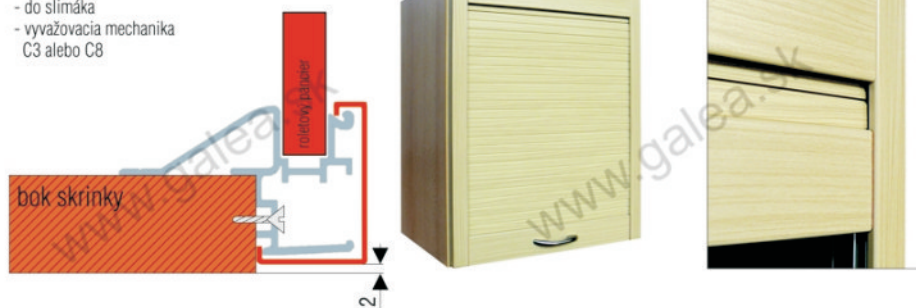

vedenie NALOŽENÉ

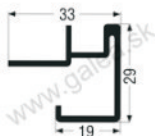

- naložené vedenie na hrane korpusu, vzniká "rámový" vzhľad
- farebné prevedenie iba hliník a nerez
- použiteľné iba s vyvažovacou mechanikou C3
- jednoduchá montáž
- možnosť dodatočnej montáže do už hotových, starších skriň

Doporučovaný systém navíjania rolety:

- vyvažovacia mechanika C3



3/ TYP SYSTÉMU NAVÍJANIA → varianty vedenia rolety

navíjanie s vyvažovacou MECHANIKOU C3

- roleta je navíjaná pod stropom skrinky na pružinový vyvažovací hriadeľ, ktorý zaisťujú ľahký chod a možnosť zastavenia rolety v ľubovoľnej výške
- doporučené vnútorné rozmery skrinky: šírka max. 1164 mm, výška max. 2064 mm, hĺbka min. 310 mm (FRAME, naložené) a 330 mm (na naskrutkovanie, na naskrutkovanie TOP)

navíjanie do SLIMÁKA

- roleta je navíjaná pod stropom skrinky v plastovom vedení vodiaceho slímáka
- doporučené vnútorné rozmery skrinky: šírka max. 1164 mm, výška max. 1240 mm (TOP, FRAME) a 1590 mm (na zafrézovanie), hĺbka min. 340 mm (TOP, FRAME) a 370 mm (na zafrézovanie)

navíjanie s vyvažovacou MECHANIKOU C8

- roleta je vedená pod stropom skrinky a ďalej za chrbát skrinky
- mechanika zaisťuje ľahký chod rolety a zastavenie rolety v ľubovoľnej výške
- doporučené vnútorné rozmery skrinky: šírka max. 964 mm, výška max. 1964 mm

navíjanie DOZADU

- roleta je vedená pod stropom skrinky a ďalej za chrbát skrinky
- doporučujeme použiť falošný chrbát
- doporučené vnútorné rozmery skrinky: šírka max. 1164 mm

MECHANIKA C3

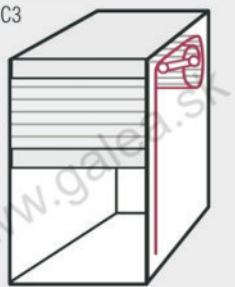

MECHANIKA C8

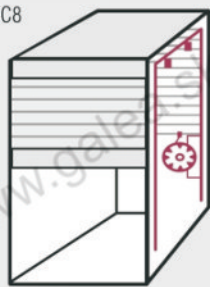

DO SLIMÁKA

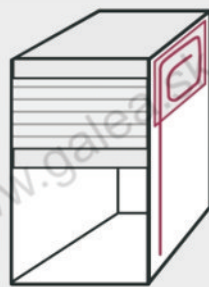

DOZADU

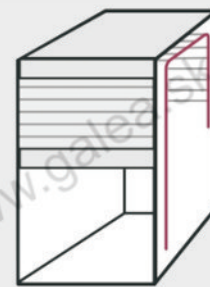

4/ DEKORY → vyberte si roletu v požadovanom designe

čierna/01 (RAL 9011)



biela/02 (RAL 9010)



šedá/03 (RAL 7035)



hnedošedá/34



chróm/ch (imitácia Al - najbližšie k EGGER F509 ST2)



antracit/An (RAL 7016)



buk/F56 (najbližšie k EGGER H1582 ST15)



čerešňa II./F173 (najbližšie k EGGER H1706 ST15)



javor/F224 (najbližšie k EGGER H1521 ST15)



breza/F179 (najbližšie k EGGER H1733 ST9)



čerešňa havana/F053 (najbližšie k EGGER H3700 ST10)



calvados/F797 (najbližšie k EGGER H1951 ST15)



chróm/ch (imitácia Al - najbližšie k EGGER F509 ST2)



oliva tmavá/F2 (najbližšie k EGGER H3031 ST9)



pínia šedá/F3



zimná biela/02Z (RAL 9016)



hliník/Al



nerez/Ne



Orientačné fotografie
novinka

GALEA

e-mail: galea@galea.sk
web: www.galea.sk
e-shop: www.nabytkoverolety.sk
www.shop.galea.sk

5/ FORMA DODANIA → dokážeme dodať vo viacerých variantoch

roletový FIX SET

Balenie - obsahuje všetky roletové komponenty pripravené na mieru podľa konkrétnych požiadaviek vrátane zafixovania roletového panciera a skrutiek

- Výhody
- úspora času - jednoduchšia montáž
 - úspora materiálu a peňazí - dodané je len množstvo potrebné pre daný rozmer skrine
 - ešte jednoduchšia montáž z dôvodu poskladaného a fixovaného panciera (jednoduchá manipulácia)
 - ľahký chod rolety vďaka zafixovaným lamelám

Nevýhody - expedícia do 4-6 dní od objednania



roletový FLEXI SET

Balenie - obsahuje všetky roletové komponenty pripravené na mieru podľa konkrétnych požiadaviek vrátane skrutiek

- Výhody
- úspora času - jednoduchšia montáž
 - úspora materiálu a peňazí - dodané je len množstvo potrebné pre daný rozmer skrine

Nevýhody - expedícia do 4-6 dní od objednania
- pre správny chod rolety nutnosť podlepiť lamely panciera



rolety V METRÁŽI

Balenie - obsahuje roletový pancier a vodiace lišty dĺžkach 2,5 bm, koncovú a kryciu lištu rozmeriavanú po 10 cm, všetky potrebné komponenty

- Výhody
- možnosť objednania aj bez znalosti presných rozmerov
 - expedujeme ihneď

Nevýhody - prácnosť pri spracovaní (meranie, rezanie, zloženie panciera)
- časová náročnosť
- riziko omylu a finančnej straty



6/ ZADANIE VNÚTORŇNÝCH ROZMEROV → dodáme na mieru

posuv VERTIKÁLNY

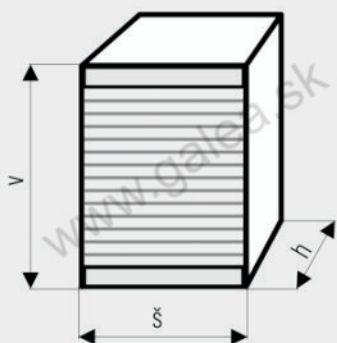

posuv HORIZONTÁLNY

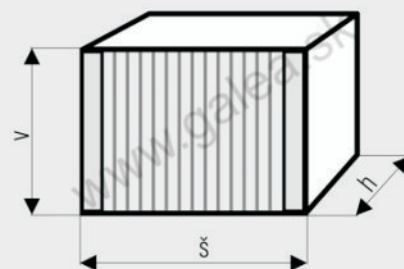

GALEA

Typ posuvu: Vertikálny

Typ systému vedenia: Vedenie NASKRUTKOVANÉ

Typ systému navijania: Do zadu

Spôsob ovládania: (s elektropohonom)

Dekor: Chróm (imitácia hliníka, najbližšie k EGGER F509 ST2)

Forma dodania: Roletový FIX SET

Doplňky: úchyťová lišta

Vnútorné rozmery: 900 564 450 Výška (x) [mm] Šírka (y) [mm] Hĺbka (z) [mm]

Položka objednávky: Plastový FIX SET 1 set

Názov Jednotka

100,42 **120,51**

Celková cena v € bez DPH Celková cena v € vr. 20,00% DPH

Kompletný roletový systém v plastovom prevedení, vr. zvoleného systému vedenia, navijania a ostatných potrebných komponentov.

Z dôvodu vyššej pevnosti a odolnosti je roletový pancier zafixovaný ultrazvukom.

- ľahký a rýchly prehľad o ponúkaných variantoch plastových roliet a ich cenách
- zabraňuje omylom pri zostavení konfigurácie - ponúka iba technicky možné kombinácie
- obsahuje kompletnú ponuku typov posuvov, systémov vedení, systémov navijania, farebného prevedenia a formy dodania
- pre lepšiu orientáciu v sortimente je súčasťou interaktívne menu s podrobným popisom jednotlivých variantov
- po vyplnení fakturačných údajov je možné použiť ako on-line objednávku

TYPIZOVANÉ ROZMEROVÉ RADY - sety, boxy

Termín dodania 2 dni

FIX SET

art. číslo	foto/popis									
FIX SET					<ul style="list-style-type: none"> ● kompletný roletový systém na mieru vrátane vyvažovacej mechaniky ● obsah balenia: <ul style="list-style-type: none"> - zafixovaný roletový pancier - vyvažovacia mechanika C3 - koncová a krycia lišta v presnom rozmere - príslušné vodiace profily v dĺžke 1 250 mm - štandardné príslušenstvo - klzný kolík do koncovej lišty, vodiace rohy, zarážka do koncovej lišty (pre FIX SET 1/Ne), potrebné skrutky - montážny návod ● min. vnútorná hĺbka korpusu 330 mm ● neobsahuje úchyťový profil RB70 					
art. číslo	popis	vonkajšia šírka skrinky (mm)	vonkajšia výška (mm)	hr. lamina (mm)	objedn. číslo	dekor	balenie (set)	Cena (set) bez DPH	Cena (set) s DPH	
FIX SET	chróm, vedenie TOP, mechanika C3	600	<1250	18	FIX SET 1/ch	chróm	1 set	216,27 €	259,52 €	
	nerez 25 mm, vedenie TOP, mechanika C3				FIX SET 1/Ne	nerez		323,40 €	388,08 €	

METALLIC LINE - SET

art. číslo	foto/popis								
RAI, R 25 SET			<p>Obsah roletového setu:</p> <p>kompletný roletový systém na mieru vrátane vyvažovacej mechaniky (iba pre vertikálne použitie):</p> <ol style="list-style-type: none"> 1. Vyvažovacia mechanika C3 2. Roletový pancier RAUVOLET metallic-line 3. Koncová lišta - kombinácia koncovkej a stredovej úchytovej lišty v jednom profile 4. Krycia lišta (Alu) 5. Naložené vodiace lišty (súčasť balenia) 6. Štandardné príslušenstvo - 2x výšková zarážka, 2x klzný kolík, koncovky - záslepky k vodiacim lištám (2 páry), dorazový profil ku koncovkej lište - 1 bm 7. Popis roletového systému, montážny návod <p>Minimálna svetlá hĺbka korpusu je 265 mm (profil 20 mm) 276 mm (profil 25 mm)</p>						
typ	nákres	vonkajšia šírka skrinky (mm)	výška skrinky (mm)	hr. lamina (mm)	objedn. číslo	dekor	balenie (set)	Cena (set) bez DPH	Cena (set) s DPH
RAI SET 20 mm		500	600-1000	18/19	RAI Al/47	hliník	1 set	251,71 €	302,05 €
					RAI Ne/47	nerez		277,05 €	332,46 €
		500	1000-1500	18/19	RAI Al/50	hliník		302,78 €	363,34 €
					RAI Ne/50	nerez		332,94 €	399,53 €
		600	600-1000	18/19	RAI Al/57	hliník		261,77 €	314,12 €
					RAI Ne/57	nerez		287,90 €	345,48 €
		600	1000-1500	18/19	RAI Al/88	hliník		332,13 €	398,56 €
					RAI Ne/88	nerez		366,31 €	439,57 €
		800	1000-1500	18/19	RAI Al/67	hliník		394,43 €	473,32 €
					RAI Ne/67	nerez		440,28 €	528,34 €
		900	600-1000	18/19	RAI Al/77	hliník		345,36 €	414,43 €
					RAI Ne/77	nerez		379,97 €	455,96 €
		900	1000-1500	18/19	RAI Al/87	hliník		425,41 €	510,49 €
					RAI Ne/87	nerez		468,84 €	562,61 €
R 25 SET 25 mm		600	600-1000	18/19	R25SET Al/57	hliník	1 set	283,06 €	339,67 €
					R25SET Ne/57	nerez		311,64 €	373,97 €
		600	1000-1500	18/19	R25SET Al/88	hliník		359,47 €	431,36 €
					R25SET Ne/88	nerez		396,07 €	475,28 €
		800	1000-1500	18/19	R25SET Al/67	hliník		427,04 €	512,45 €
					R25SET Ne/67	nerez		469,24 €	563,09 €
900	1000-1500	18/19	R25SET Al/87	hliník	460,77 €	552,92 €			
			R25SET Ne/87	nerez	507,46 €	608,95 €			

dodacia doba 14 dni

základná obchodná zľava znižovaná o 10%

GALEA

e-mail: galea@galea.sk
 web: www.galea.sk
 e-shop: www.nabykoverolety.sk
 www.shop.galea.sk

METALLIC LINE - BOX

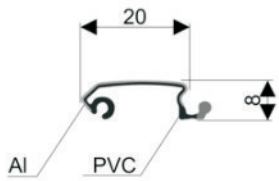
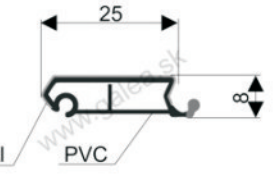
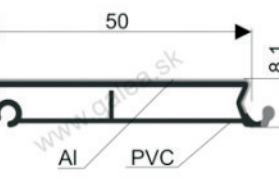
art. číslo	foto/popis								
RBOX					<ul style="list-style-type: none"> kompletný roletový systém na mieru vrátane vyvažovacej mechaniky kazetový systém - jednoduchá a rýchla montáž spracovanie vedenia je možné realizovať jednoducho nožom, nakoľko sa jedná o plast naložené vodiace lišty - nie sú súčasťou balenia iba pre vertikálne použitie minimálna vnútorná hĺbka korpusu je 304 mm výška kazety 105 mm (pre skrinky do výšky 1 000 mm) a 124 mm (pre skrinky do výšky 1500 mm) 				
typ	nákres	vonkajšia šírka skrinky (mm)	výška skrinky (mm)	hr. lamina (mm)	objedn. číslo	dekor	balenie (set)	Cena (set) bez DPH	Cena (set) s DPH
RBOX 20 mm		498	600-1000	18	R 20 BOX Al/47	hliník	1 set	216,30 €	259,56 €
		498	1000-1500	18	R 20 BOX Al/50	hliník	1 set	256,94 €	308,33 €
		598	600-1000	18	R 20 BOX Al/57	hliník	1 set	227,58 €	273,10 €
					R 20 BOX Ne/57	nerez		249,70 €	299,64 €
		598	1000-1500	18	R 20 BOX Al/88	hliník	1 set	287,50 €	345,00 €
					R 20 BOX Ne/88	nerez		316,04 €	379,25 €
RBOX 25 mm		498	1000-1500	18	R 25 BOX Al/50	hliník	1 set	276,64 €	331,97 €
					R 25 BOX Ne/50	nerez		295,30 €	354,36 €
		598	525-1000	18	R 25 BOX Al/57	hliník	1 set	245,64 €	294,77 €
					R 25 BOX Ne/57	nerez		272,00 €	326,40 €
		598	1000-1500	18	R 25 BOX Al/88	hliník	1 set	309,21 €	371,05 €
					R 25 BOX Ne/88	nerez		340,57 €	408,68 €
RBOX 50 mm		600	1000-1500	18/19	R 50 BOX Al/88	hliník	1 set	341,37 €	409,64 €
					R 50 BOX Ne/88	nerez		375,55 €	450,66 €
		900	1000-1500	18/19	R 50 BOX Al/87	hliník	1 set	466,43 €	559,72 €
					R 50 BOX Ne/87	nerez		513,11 €	615,73 €
vodiace profily	vodiaci profil 1 000 mm pre box 20, 25 mm	----	600 - 1000	18	R BOX 10/Al	hliník	1 pár	48,25 €	57,90 €
					R BOX 10/Ne	nerez		53,48 €	64,18 €
	vodiaci profil 1 500 mm pre box 20, 25 mm	----	1000 - 1500	18	R BOX 15/Al	hliník		60,31 €	72,37 €
					R BOX 15/Ne	nerez		66,75 €	80,10 €
	vodiaci profil 1 500 mm pre box 50 mm	----	1000 - 1500	18/19	R 50 BOX 15/Al	hliník		104,52 €	125,42 €
					R 50 BOX 15/Ne	nerez		114,22 €	137,06 €

dodacia doba 14 dni

základná obchodná zľava znižovaná o 10%



e-mail: galea@galea.sk
 web: www.galea.sk
 e-shop: www.nabykoverolety.sk
 www.shop.galea.sk

METALLIC LINE - BOX FRAME 4

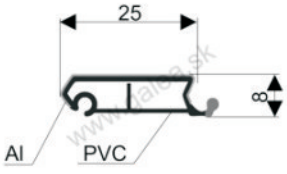
art. číslo	foto/popis									
RBOX4			<ul style="list-style-type: none"> kompletný roletový systém na mieru vrátane vyvažovacej mechaniky minimalistický design vodiaceho systému z masívneho hliníku - hrúbka rámečku iba 4 mm kazetový systém - jednoduchá a rýchla montáž naložené vodiace lišty - nie sú súčasťou balenia vysoká variabilita - je možné použiť lamino v ľubovoľnej hrúbke (doporučené hr. 16, 18 a 19 mm) iba pre vertikálne použitie minimálna vnútorná hĺbka korpusu je 269 mm výška kazety 185 mm 							
typ	nákres	vonkajšia šírka skrinky (mm)	výška skrinky (mm)	hr. lamina (mm)	objedn. číslo	dekor	balenie (set)	Cena (set) bez DPH	Cena (set) s DPH	
RBOX4 25mm		600	600-1000	16/18/19	R 25 BOX 4 Al/57	hliník	1 set	331,78 €	398,14 €	
					R 25 BOX 4 Ne/57	nerez		354,40 €	425,28 €	
		600	1000-1500	16/18/19	R 25 BOX 4 Al/88	hliník		422,27 €	506,72 €	
					R 25 BOX 4 Ne/88	nerez		456,19 €	547,43 €	
		900	600-1000	16/18/19	R 25 BOX 4 Al/77	hliník		441,11 €	529,33 €	
					R 25 BOX 4 Ne/77	nerez		478,82 €	574,58 €	
		900	1000-1500	16/18/19	R 25 BOX 4 Al/87	hliník		554,22 €	665,06 €	
					R 25 BOX 4 Ne/87	nerez		599,47 €	719,36 €	
vodiace profily	vodiaci profil 1 000 mm	----	600 - 1000	16/18/19	R BOX 4 10/Al	hliník	1 pár	35,82 €	42,98 €	
					R BOX 4 10/Ne	nerez		47,12 €	56,54 €	
	vodiaci profil 1 500 mm	----	1000 - 1500	16/18/19	R BOX 4 15/Al	hliník	1 pár	43,32 €	51,98 €	
					R BOX 4 15/Ne	nerez		58,44 €	70,13 €	

dodacia doba 14 dní

základná obchodná zľava znížená o 10%





© KOOPLAST

celokovové prevedenie

jedinečné spojenie elegantného vzhľadu a odolného materiálu

- vďaka eloxovanému povrchu sú vhodné aj do kúpeľne a exteriéru
- celohliníkové lamely zaručujú vyššiu pevnosť
- v ponuke aj dierované lamely, ktoré umožňujú odvetrávanie
- varianty dodania - riešenie pre ľubovoľný rozmer, rolety na mieru
 - BOX (kazetový systém): iba s naloženým systémom vedenia
 - SET: iba s vloženým systémom vedenia

ROLETY NA MIERU - 6 krokov k zostaveniu

1/ TYP POSUVU → vyberte požadovaný smer otvárania rolety

posuv VERTIKÁLNY

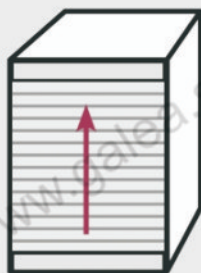

posuv HORIZONTÁLNY

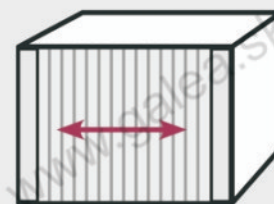

2/ TYP SYSTÉMU VEDENIA → zvolte vhodný vodiaci systém

vedenie NALOŽENÉ

- naložené hliníkové profily - " rámový vzhľad"
- iba navíjanie do slimáka (box)
- skrytý prechod medzi vodiacou lištou a vodiacim slimákom
- všetky komponenty v rovnakom dekore
- možnosť dodatočnej montáže do hotových starších skriň

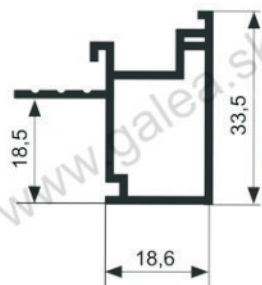

vedenie VLOŽENÉ

- hliníkové vodiace profily vnútri skrinky, prichytené skrutkami
- iba navíjanie dozadu (set)
- skrytý prechod medzi vodiacou lištou a vodiacim rohom
- všetky komponenty v rovnakom dekore
- možnosť dodatočnej montáže do hotových starších skriň

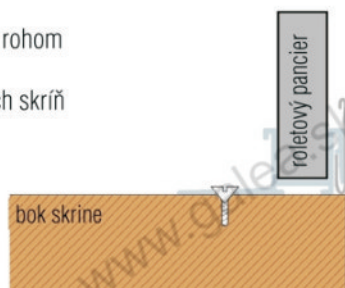
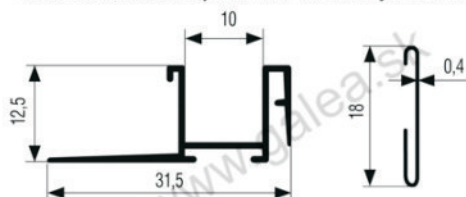

3/ TYP SYSTÉMU NAVÍJANIA → varianty vedenia rolety

navíjanie do SLIMÁKA

- iba pre naložené vedenie
- roleta je navíjaná pod stropom skrinky v plastovom vedení vodiaceho slimáka
- vyvažovacia mechanika integrovaná do slimáka zaisťujú ľahký chod a možnosť zastavenia rolety v ľubovoľnej výške
- doporučené vnútorné rozmery skrinky: šírka max. 1764 mm (lamely 25 mm) alebo max. 1564 mm (lamela 40 mm), výška max. 2164 mm, hĺbka min. 300 mm pre výšku rolety do 1464 mm, hĺbka min. 450 mm pre výšku rolety od 1464 do 2164 mm

DO SLIMÁKA - iba naložené vedenie

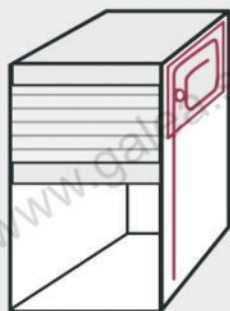

navíjanie DOZADU

- iba pre vložené vedenie
- roleta je vedená pod stropom skrinky a ďalej za chrbát skrinky (doporučujeme použiť falošný chrbát)
- vyvažovacia mechanika zaisťujú ľahký chod a možnosť zastavenia rolety v ľubovoľnej výške
- doporučené vnútorné rozmery skrinky: šírka max. 1764 mm (lamely 25 mm) alebo max. 1564 mm (lamela 40 mm), výška max. 1464 mm, hĺbka min. 250 mm

DOZADU - iba vložené vedenie

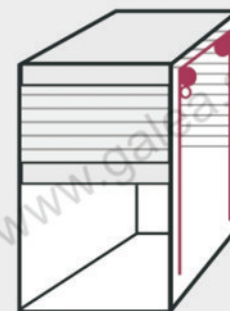

4/ DEKORY → vyberte si roletu v požadovanom designe

Hliník natural/Nat



Nerez brúsený/Ne



Biela lesklá/02 (najbližšie k RAL 9016)



Hliník natural/Nat - dierovaný



Nerez brúsený/Ne - dierovaný

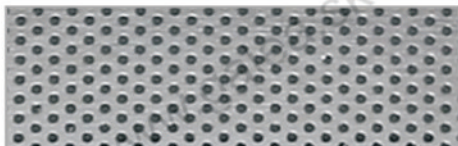

Biela lesklá/02 - dierovaná

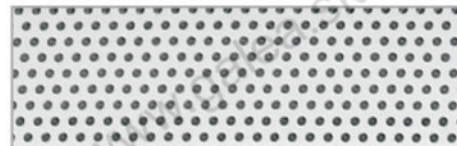

5/ KOMBINÁCIA PROFILOV → zvolte ideálny pomer lamiel

plný pancier



dierovaný pancier

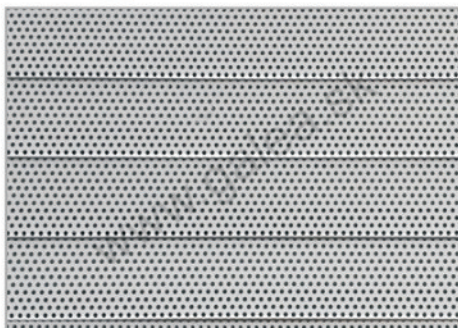

kombinovaný pancier 1:1

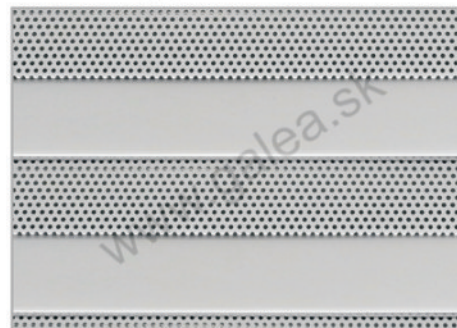

Šírka lamiel a možnosti kombinácií

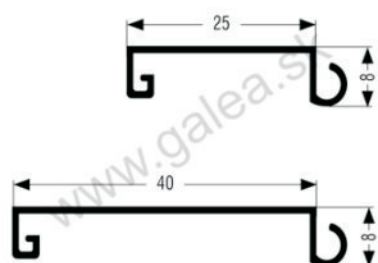

lamela	lamela			dierovaná lamela		
	hliník natural	nerez brúsený	biela lesklá	hliník natural	nerez brúsený	biela lesklá
25 mm	✓	✓	✓	✗	✓	✓
40 mm	✓	✗	✓	✓	✗	✓

6/ ZADANIE VNÚTORŇÝCH ROZMEROV → dodáme na mieru

posuv VERTIKÁLNY

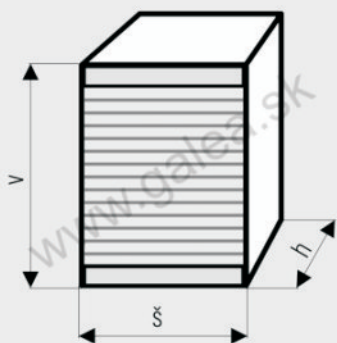

posuv HORIZONTÁLNY

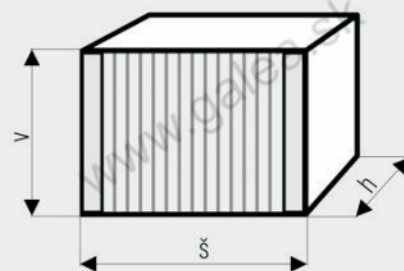

KONFIGURÁTOR hliníkových roliet na www.galea.sk

GALEA

Typ posuvu:

Typ systému vedenia:

Typ systému navíjania:

Spôsob ovládania:

(s elektropohonom)

Dekor:

Kombinácia profilov:

Vnútorné rozmery:

Výška (x) [mm] Šírka (y) [mm] Hĺbka (z) [mm]

Položka objednávky:

Názov Jednotka

393,91 **472,69**

Celková cena v € bez DPH Celková cena v € vr. 20,00% DPH

Kompletný roletový systém v celohliníkovom prevedení vr. naložených vodiacich list, mechaniky a ostatných potrebných komponentov.

Objednávka

Doplnenie k objednávke

Pokiaľ nám chcete čokoľvek oznámiť k Vašej objednávke, napíšte to prosím sem.

Fakturačná adresa

Organizácia:

Meno:

Adresa:

PSČ:

Mesto:

- ľahký a rýchly prehľad o ponúkaných variantoch hliníkových roliet a ich cenách
- zamedzuje omylu pri zostavovaní konfigurácie - ponúka len technicky možné kombinácie
- obsahuje kompletnú ponuku typov posuvov, systémov vedení, systémov navíjania, farebného prevedenia a formy dodania
- pre lepšiu orientáciu v sortimente je súčasťou interaktívne menu s podrobným popisom jednotlivých variantov
- po vyplnení fakturačných údajov je možné použiť ako on-line objednávku

TYPIZOVANÉ ROZMEROVÉ RADY - boxy

Termín dodania 2 dni

ALU BOX

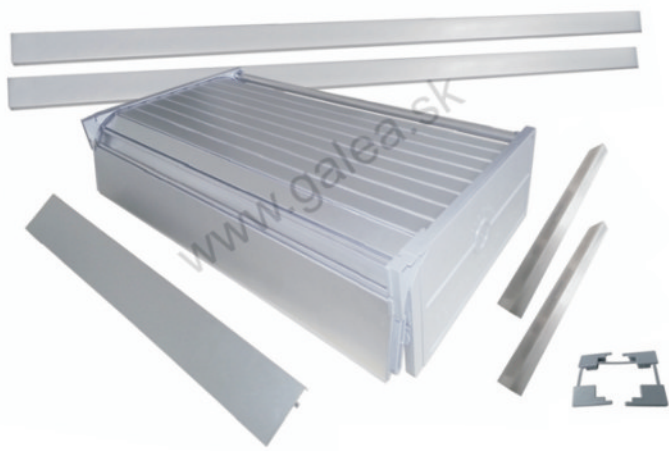
art. číslo	foto/popis								
ALU BOX		<ul style="list-style-type: none"> ● kompletný roletový systém na mieru vrátane vyvažovacej mechaniky ● kazetový systém - jednoduchá a rýchla montáž ● obsah balenia: <ul style="list-style-type: none"> - roletový box (roletový pancier, koncová a úchyťová lišta, vyvažovacia mechanika, vodiaci slímák) - krycia lišta - naložené vodiace profily v dĺžke 1 250 mm - štandardné príslušenstvo - záslepky vodiacich list, klzné kolíky, skrutky, fixačné profily - montážny návod ● min. vnútorná hĺbka korpusu 300 mm ● výška kazety 135 mm 							
art. číslo	popis	vonkajšia šírka skrinky (mm)	vonkajšia výška skrinky (mm)	hr. lamina (mm)	objedn. číslo	dekor	balenie (set)	Cena (set) bez DPH	Cena (set) s DPH
ALU BOX	lamela 40 mm, biela lesk, naložené vedenie, plný pancier	600	<1250	18	ALU BOX 1/02	biela lesklá	1 set	424,47 €	509,36 €



© KOOPLAST

návrat k tradičnému materiálu nábytkárov

drevo, ako prírodný materiál, ponúka nielen štýlové ale aj funkčné riešenie Vášho interiéru

- prevedenie - dyha, masív
 - v neobmedzenom výbere dekorov dostupných na trhu
- povrch: dyha - trojvrstvová preglejka s lakovanou úpravou
 masív - lakovaná úprava
 - bez povrchovej úpravy (možnosť dokončenia finálneho vzhľadu)
- hrúbka materiálu: 6 mm
- varianty dodania - riešenie pre ľubovoľný rozmer, rolety na mieru
 - BOX (kazetový systém): iba s naloženým systémom vedenia
 - SET: s naloženým aj vloženým (frézovaným) systémom vedenia

ROLETY NA MIERU - 5 krokov k zostaveniu

1/ TYP POSUVU → vyberte požadovaný smer otvárania rolety

posuv VERTIKÁLNY



posuv HORIZONTÁLNY

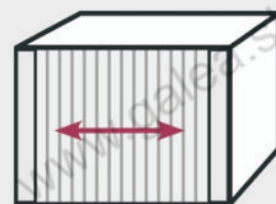

2/ TYP SYSTÉMU VEDENIA → zvolte vhodný vodiaci systém

vedenie NALOŽENÉ

- naložené drevené (masív) profily - " rámový vzhľad"
- transparentný profil vo vodiacej drážke zaisťuje ľahký chod rolety
- navíjanie do slimáka (box) aj dozadu (set)
- všetky komponenty v rovnakom dekore
- možnosť dodatočnej montáže do hotových starších

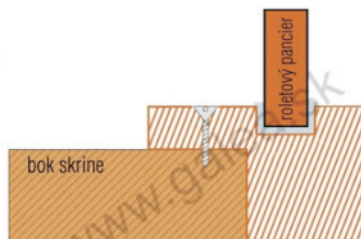
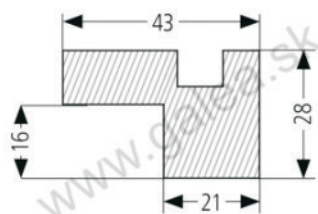

vedenie VLOŽENÉ (FRÉZOVANÉ)

- transparentný vodiaci profil sa vkladá do vopred vyfrézovanej drážky vo vnútri skrine
- šírka frézovania 10 mm, hĺbka drážky 9 mm
- transparentný profil vo vodiacej drážke zaisťuje ľahký chod rolety
- navíjanie do slimáka (box) aj dozadu (set)
- frézované vedenie do slimáka nie je možné použiť

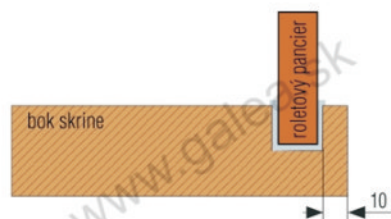
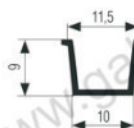

3/ TYP SYSTÉMU NAVÍJANIA → varianty vedenia rolety

navíjanie DOZADU s vyvažovacou MECHANIKOU

- pre naložené aj vložené (frézované) vedenie
- roleta je vedená pod stropom skrinky a ďalej za chrbát skrinky (doporučujeme použiť falošný chrbát)
- vyvažovacia mechanika zaisťuje ľahký chod a možnosť zastavenia rolety v ľubovoľnej výške
- doporučené vnútorné rozmery skrinky: šírka max. 1164 mm, výška max. 1200 mm (naložené vedenie), alebo 1964 mm (frézované vedenie), hĺbka min. 150 mm

navíjanie DOZADU (bez vyvažovacej mechaniky)

- pre naložené aj vložené (frézované) vedenie
- roleta je vedená pod stropom skrinky a ďalej za chrbát skrinky (doporučujeme použiť falošný chrbát)
- doporučené vnútorné rozmery skrinky: šírka max. 564 mm, výška max. 564 mm, hĺbka min. 150 mm

navíjanie do SLIMÁKA s vyvažovacou MECHANIKOU

- iba pre naložené vedenie
- roleta je navíjaná pod stropom skrinky vo vedení vodiaceho slimáka
- vyvažovacia mechanika integrovaná do slimáka (len pri naloženom vedení) zaisťuje ľahký chod a možnosť zastavenia rolety v ľubovoľnej výške
- doporučené vnútorné rozmery skrinky: šírka max. 1164 mm, výška max. 1200 mm, hĺbka min. 430 mm

navíjanie do SLIMÁKA (bez vyvažovacej mechaniky)

- pre naložené aj vložené (frézované) vedenie
- roleta je navíjaná pod stropom skrinky vo vedení vodiaceho slimáka
- doporučené vnútorné rozmery skrinky: šírka max. 564 mm, výška max. 564 mm, hĺbka min. 430 mm

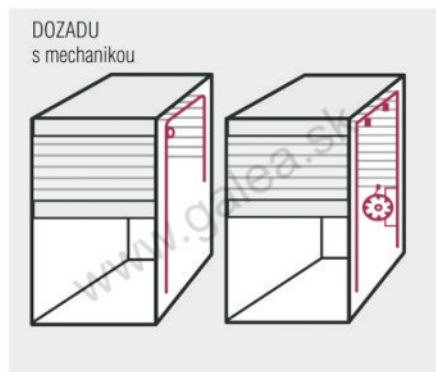

4/ DEKORY → vyberte si roletu v požadovanom designe

dekory SKLADOVÉ (iba prevedenie dyha vrátane povrchovej úpravy)

jaseň



dub



americký orech



Orientačné fotografie

dekory NA OBJEDNÁVKU (prevedenie dyha aj masív)

- neobmedzený výber dekorov dostupných na trhu (Kronospan, Egger)
- možnosť dodania s povrchovou úpravou alebo bez povrchovej úpravy
- možnosť dodania vlastnej dyhy alebo laminátu (melamin) - iba pre frézované vedenie
- termín dodania 5-6 týždňov



5/ ZADANIE VNÚTORNÝCH ROZMEROV → dodáme na mieru

posuv VERTIKÁLNY

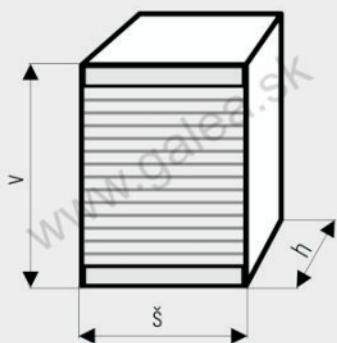

posuv HORIZONTÁLNY

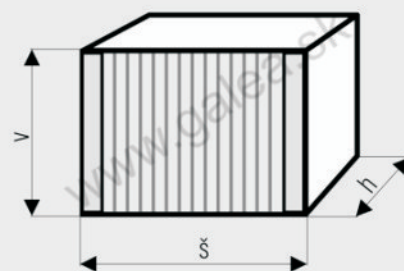

KONFIGURÁTOR drevených roliet na www.galea.sk



Typ posuvu:

Dekor:

Typ systému vedenia:

Typ systému navíjania:

Spôsob ovládania:

(s elektropohonom)

Vnútorné rozmery:

Výška (x) [mm] Šírka (y) [mm] Hĺbka (z) [mm]

Položka objednávky: **Drevený Flexi BOX** **1 set**

Názov Jednotka

384,43 **461,32**

Celková cena v € bez DPH Celková cena v € vr. 20,00% DPH

Kompletný roletový kazetový systém v drevenom prevedení, vrátane zvolených vodiacich listů a ostatných potrebných komponentov.

Objednávka

Doplnenie k objednávke

Pokiaľ nám chcete čokoľvek oznámiť k Vašej objednávke, napíšte to prosím sem.

Fakturačná adresa

Organizácia:

Meno:

Adresa:

PSČ:

Mesto:

- ľahký a rýchly prehľad o ponúkaných variantoch drevených roliet a ich cenách
- zamedzuje omylu pri zostavovaní konfigurácie - ponúka len technicky možné kombinácie
- obsahuje kompletnú ponuku typov posuvov, systémov vedení, systémov navíjania, farebného prevedenia a formy dodania
- pre lepšiu orientáciu v sortimente je súčasťou interaktívne menu s podrobným popisom jednotlivých variantov
- po vyplnení fakturačných údajov je možné použiť ako on-line objednávku

TYPIZOVANÉ ROZMEROVÉ RADY - boxy

Termín dodania 2 dni

BOX DREVO

art. číslo	foto/popis								
BOX DREVO		<ul style="list-style-type: none"> ● kompletný roletový systém na mieru vrátane vyvažovacej mechaniky ● kazetový systém - jednoduchá a rýchla montáž ● obsah balenia: <ul style="list-style-type: none"> - roletový box (roletový pancier, koncová lišta s integrovanou úchytkou, vyvažovacia mechanika, vodiaci slimák) - krycia lišta - naložené vodiace profily v dĺžke 1 250 mm - štandardné príslušenstvo - skrutky, fixačné profily - montážny návod ● min. vnútorná hĺbka korpusu 430 mm ● výška kazety 135 mm 							
		art. číslo	popis	vonkajšia šírka skrinky (mm)	vonkajšia výška skrinky (mm)	hr. lamina (mm)	objedn. číslo	dekor	balenie (set)
BOX DREVO	dub, naložené vedenie, vodiaci slimák, vyvažovacia mechanika	600	<1250	18	BOX DREVO 1/dub	dub	1 set	406,27 €	487,52 €



unikátne designové prevedenie

vysoko atraktívny materiál, akým je sklo, pozdvihne Váš interiér do inej dimenzie

- moderný vzhľad v povrchoch
 - pieskované sklo (satinato), lesk (čierna, biela, magnolia, strieborná) a priehľadná čierna
- precízne prevedenie
- komfortné ovládanie
- originálny vzhľad
- varianty dodania - produktové rady pre typizované rozmery
 - CLIMBER - dodáva sa vrátane korpusu, elektrického pohonu, dotykového senzora a políc
 - GLASS BOX (kazetový systém) - iba s naloženým systémom vedenia
 - VETRO LINE (kazetový systém) - iba s naloženým systémom vedenia

TYPISOVANÉ ROZMEROVÉ RADY

CLIMBER

Dekory lamiel



čierna lesk/01L

priesvitná čierna/01tr

magnolia/mag

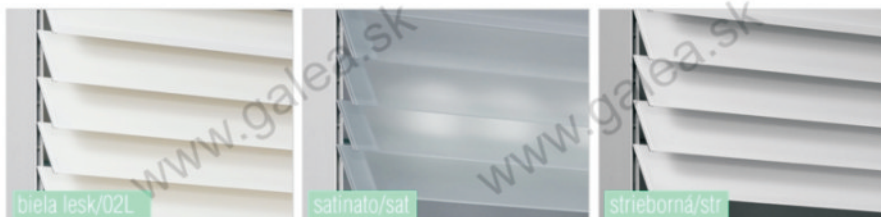

biela lesk/02L

satinato/sat

strieborná/str

Dekory korpusov



čierna/01

nerez/Ne

biela/02

CLIMBER ZÁVESNÝ

art. číslo	foto/popis
C set	 <ul style="list-style-type: none"> ● kompletná roletová skrinka vrátane korpusu, motora a kovania ● lamely z tvrdeného bezpečnostného skla (ESG) v šírke 130 mm a hrúbke 4 mm ● motorom poháňané lamely, ovládanie pomocou dotykového senzora - umiestnený na spodnej hrane korpusu ● vrátane korpusu (hl. 373 mm), sklenených políc a kovania (uchytenie na stenu) ● atraktívne dekory skiel - biela lesk, čierna lesk, priesvitná čierna, satinato (pieskované sklo), magnolia, strieborná ● 2 dekory korpusov - biela (EGGER W103 ST2) - nerez (Pfleiderer F8588 PO alebo EGGER F501ST2) ● lamino 16 mm

art. číslo	vonkajšia výška skrinky (mm)	vonkajšia šírka (mm)	korpus	objedn. číslo	dekor lamiel	balenie (set)	Cena (set) bez DPH	Cena (set) s DPH		
C6SET	650	600	biela/02	C6set60/02/dekor lamiel	čierna lesk/01L	1 set	1209,02 €	1450,82 €		
			nerez/Ne	C6set60/Ne/dekor lamiel						
		800	biela/02	C6set80/02/dekor lamiel	priesvitná čierna/01tr				1246,15 €	1495,38 €
			nerez/Ne	C6set80/Ne/dekor lamiel	biela lesk/02L					
		900	biela/02	C6set90/02/dekor lamiel	satinato/sat				1264,70 €	1517,64 €
			nerez/Ne	C6set90/Ne/dekor lamiel	magnolia/mag					
1000	biela/02	C6set10/02/dekor lamiel	strieborná/str	1405,48 €	1686,58 €					
	nerez/Ne	C6set10/Ne/dekor lamiel								
C7SET	780	600	biela/02	C7set60/02/dekor lamiel	čierna lesk/01L	1 set	1274,70 €	1529,64 €		
			nerez/Ne	C7set60/Ne/dekor lamiel						
		800	biela/02	C7set80/02/dekor lamiel	priesvitná čierna/01tr				1318,37 €	1582,04 €
			nerez/Ne	C7set80/Ne/dekor lamiel	biela lesk/02L					
		900	biela/02	C7set90/02/dekor lamiel	satinato/sat				1340,21 €	1608,25 €
			nerez/Ne	C7set90/Ne/dekor lamiel	magnolia/mag					
1000	biela/02	C7set10/02/dekor lamiel	strieborná/str	1472,86 €	1767,43 €					
	nerez/Ne	C7set10/Ne/dekor lamiel								
C9SET	910	600	biela/02	C9set60/02/dekor lamiel	čierna lesk/01L	1 set	1345,79 €	1614,95 €		
			nerez/Ne	C9set60/Ne/dekor lamiel						
		800	biela/02	C9set80/02/dekor lamiel	priesvitná čierna/01tr				1397,25 €	1676,70 €
			nerez/Ne	C9set80/Ne/dekor lamiel	biela lesk/02L					
		900	biela/02	C9set90/02/dekor lamiel	satinato/sat				1422,99 €	1707,59 €
			nerez/Ne	C9set90/Ne/dekor lamiel	magnolia/mag					
1000	biela/02	C9set10/02/dekor lamiel	strieborná/str	1535,77 €	1842,92 €					
	nerez/Ne	C9set10/Ne/dekor lamiel								

dodacia doba do 7 týždňov

základná obchodná zľava znižovaná o 10%

CLIMBER NA PRACOVNÚ DOSKU

art. číslo	foto/popis									
C set					<ul style="list-style-type: none"> ● kompletná roletová skrinka vrátane korpusu a motora ● lamely z tvrdeného bezpečnostného skla (ESG) v šírke 130 mm a hrúbke 4 mm ● motorom poháňané lamely, ovládanie pomocou dotykového senzora - umiestnený na prednej hrane korpusu ● vrátane korpusu (hl. 373 mm) a sklenených políc ● atraktívne dekory skiel - biela lesk, priesvitná čierna, satinato (pieskované sklo) ● 3 dekory korpusov - čierna (EGGER U999 ST2) - biela (EGGER W103 ST2) - nerez (Pfleiderer F8588 PO alebo EGGER F501ST2) ● lamino 16 mm 					
art. číslo	vonkajšia výška skrinky (mm)	vonkajšia šírka (mm)	korpus	objedn. číslo	dekor lamiel	balenie (set)	Cena (set) bez DPH	Cena (set) s DPH		
C13SET	1390	600	čierna/01	C13set60/01/dekor lamiel	priesvitná čierna/01tr biela lesk/02L satinato/sat	1 set	2164,21 €	2597,05 €		
			biela/02	C13set60/02/dekor lamiel			2232,08 €	2678,50 €		
			nerez/Ne	C13set60/Ne/dekor lamiel			2234,43 €	2681,32 €		
		800	čierna/01	C13set80/01/dekor lamiel			2316,44 €	2779,73 €		
			biela/02	C13set80/02/dekor lamiel			2275,58 €	2730,70 €		
			nerez/Ne	C13set80/Ne/dekor lamiel			2364,43 €	2837,32 €		
		900	čierna/01	C13set90/01/dekor lamiel			2309,86 €	2771,83 €		
			biela/02	C13set90/02/dekor lamiel			2406,24 €	2887,49 €		
			nerez/Ne	C13set90/Ne/dekor lamiel						
		1000	čierna/01	C13set10/01/dekor lamiel						
			biela/02	C13set10/02/dekor lamiel						
			nerez/Ne	C13set10/Ne/dekor lamiel						
C12SET	1260	600	čierna/01	C12set60/01/dekor lamiel	priesvitná čierna/01tr biela lesk/02L satinato/sat	1 set	2105,69 €	2526,83 €		
			biela/02	C12set60/02/dekor lamiel			2171,54 €	2605,85 €		
			nerez/Ne	C12set60/Ne/dekor lamiel			2177,45 €	2612,94 €		
		800	čierna/01	C12set80/01/dekor lamiel			2251,60 €	2701,92 €		
			biela/02	C12set80/02/dekor lamiel			2216,12 €	2659,34 €		
			nerez/Ne	C12set80/Ne/dekor lamiel			2296,62 €	2755,94 €		
		900	čierna/01	C12set90/01/dekor lamiel			2248,88 €	2698,66 €		
			biela/02	C12set90/02/dekor lamiel			2336,21 €	2803,45 €		
			nerez/Ne	C12set90/Ne/dekor lamiel						
		1000	čierna/01	C12set10/01/dekor lamiel						
			biela/02	C12set10/02/dekor lamiel						
			nerez/Ne	C12set10/Ne/dekor lamiel						

dodacia doba do 7 týždňov

základná obchodná
zľava znižovaná o 10%

art. číslo	vonkajšia výška skrinky (mm)	vonkajšia šírka (mm)	korpus	objedn. číslo	dekor lamiel	balenie (set)	Cena (set) bez DPH	Cena (set) s DPH		
C11SET	1130	600	čierna/01	C11set60/01/dekor lamiel	priesvitná čierna/01tr biela lesk/02L satinato/sat	1 set	2033,33 €	2440,00 €		
			biela/02	C11set60/02/dekor lamiel					2087,28 €	2504,74 €
			nerez/Ne	C11set60/Ne/dekor lamiel						
		800	čierna/01	C11set80/01/dekor lamiel			2090,22 €	2508,26 €		
			biela/02	C11set80/02/dekor lamiel						
			nerez/Ne	C11set80/Ne/dekor lamiel					2156,36 €	2587,63 €
		900	čierna/01	C11set90/01/dekor lamiel			2123,15 €	2547,78 €		
			biela/02	C11set90/02/dekor lamiel						
			nerez/Ne	C11set90/Ne/dekor lamiel					2195,22 €	2634,26 €
		1000	čierna/01	C11set10/01/dekor lamiel			2151,07 €	2581,28 €		
			biela/02	C11set10/02/dekor lamiel						
			nerez/Ne	C11set10/Ne/dekor lamiel					2229,41 €	2675,29 €

dodacia doba do 7 týždňov

základná obchodná zľava znížená o 10%

Termín dodania 2 dni

GLASS BOX

art. číslo	foto/popis							
Glass					<ul style="list-style-type: none"> kompletný vertikálny roletový systém na mieru vrátane vyvažovacej mechaniky lamely z vysoko odolného bezpečnostného skla v šírke 40 mm a hrúbke 4 mm kazetový systém - jednoduchá a rýchla montáž atraktívne dekory skiel - biela lesk, čierna lesk, satinato (pieskované sklo), cappuccino naložené vodiace lišty v 4 dekoroch - biela lesk, čierna lesk, nerez brúsený, hliník natural minimálna vnútorná hĺbka korpusu je 302 mm výška kazety 186 mm 			
art. číslo	vonkajšia výška skrinky (mm)	vonkajšia šírka (mm)	dekor príslušenstva	objedn. číslo	dekor lamiel	balenie (set)	Cena (set) bez DPH	Cena (set) s DPH
GLASS 1	1320	600	čierna lesk/01	Glass1/01/01L	čierna lesk/01L	1 set	656,22 €	787,46 €
			biela lesk/02	Glass1/02/02L	biela lesk/02L			
			hliník natural/Nat	Glass1/Nat/sat	satinato/sat			
			nerez brúsený/Ne	Glass1/Ne/cap	cappuccino/cap			
GLASS 2	900	biela lesk/02	Glass2/02/02L	biela lesk/02L	1 set	949,13 €	1138,96 €	
		hliník natural/Nat	Glass2/Nat/sat	satinato/sat				

základná obchodná zľava znížená o 10%

GLASS BOX - NA OBJEDNÁVKU

art. číslo	vonkajšia výška skrinky (mm)	vonkajšia šírka (mm)	dekor príslušenstva	objedn. číslo	dekor lamiel	balenie (set)	Cena (set) bez DPH	Cena (set) s DPH
GLASS 3	900	600	čierna lesk/01	Glass3/01/dekor lamiel	čierna lesk/01L biela lesk/02L satinato/sat cappuccino/cap	1 set	500,06 €	600,07 €
			biela lesk/02	Glass3/02/dekor lamiel			467,72 €	561,26 €
			hliník natural/Nat	Glass3/Nat/dekor lamiel			563,81 €	676,57 €
			neraz brúsený/Ne	Glass3/Ne/dekor lamiel				
GLASS 4	900	900	čierna lesk/01	Glass4/01/dekor lamiel	čierna lesk/01L biela lesk/02L satinato/sat cappuccino/cap	1 set	715,35 €	858,42 €
			biela lesk/02	Glass4/02/dekor lamiel			666,38 €	799,66 €
			hliník natural/Nat	Glass4/Nat/dekor lamiel			812,37 €	974,84 €
			neraz brúsený/Ne	Glass4/Ne/dekor lamiel				
GLASS 5	1200	600	čierna lesk/01	Glass5/01/dekor lamiel	čierna lesk/01L biela lesk/02L satinato/sat cappuccino/cap	1 set	602,63 €	723,16 €
			biela lesk/02	Glass5/02/dekor lamiel			556,42 €	667,70 €
			hliník natural/Nat	Glass5/Nat/dekor lamiel			682,08 €	818,50 €
			neraz brúsený/Ne	Glass5/Ne/dekor lamiel				
GLASS 6	900	900	čierna lesk/01	Glass6/01/dekor lamiel	čierna lesk/01L biela lesk/02L satinato/sat cappuccino/cap	1 set	868,73 €	1042,48 €
			biela lesk/02	Glass6/02/dekor lamiel			799,44 €	959,33 €
			hliník natural/Nat	Glass6/Nat/dekor lamiel			988,85 €	1186,62 €
			neraz brúsený/Ne	Glass6/Ne/dekor lamiel				
GLASS 7	1320	600	čierna lesk/01	Glass7/01/dekor lamiel	čierna lesk/01L biela lesk/02L satinato/sat cappuccino/cap	1 set	656,22 €	787,46 €
			biela lesk/02	Glass7/02/dekor lamiel			606,32 €	727,58 €
			hliník natural/Nat	Glass7/Nat/dekor lamiel			744,00 €	892,80 €
			neraz brúsený/Ne	Glass7/Ne/dekor lamiel				
GLASS 8	900	900	čierna lesk/01	Glass8/01/dekor lamiel	čierna lesk/01L biela lesk/02L satinato/sat cappuccino/cap	1 set	949,13 €	1138,96 €
			biela lesk/02	Glass8/02/dekor lamiel			874,28 €	1049,14 €
			hliník natural/Nat	Glass8/Nat/dekor lamiel			1081,26 €	1297,51 €
			neraz brúsený/Ne	Glass8/Ne/dekor lamiel				
GLASS 9	1500	600	čierna lesk/01	Glass9/01/dekor lamiel	čierna lesk/01L biela lesk/02L satinato/sat cappuccino/cap	1 set	735,69 €	882,83 €
			biela lesk/02	Glass9/02/dekor lamiel			678,39 €	814,07 €
			hliník natural/Nat	Glass9/Nat/dekor lamiel			835,48 €	1002,58 €
			neraz brúsený/Ne	Glass9/Ne/dekor lamiel				
GLASS 10	900	900	čierna lesk/01	Glass10/01/dekor lamiel	čierna lesk/01L biela lesk/02L satinato/sat cappuccino/cap	1 set	1068,31 €	1281,97 €
			biela lesk/02	Glass10/02/dekor lamiel			982,39 €	1178,87 €
			hliník natural/Nat	Glass10/Nat/dekor lamiel			1218,01 €	1461,61 €
			neraz brúsený/Ne	Glass10/Ne/dekor lamiel				

dodacia doba do 4 týždňov

základná obchodná zľava znižovaná o 10%

Dekory lamiel



Dekory príslušenstva

GALEA

e-mail: galea@galea.sk
web: www.galea.sk
www.nabytkoverolety.sk
e-shop: www.shop.galea.sk

VETRO LINE

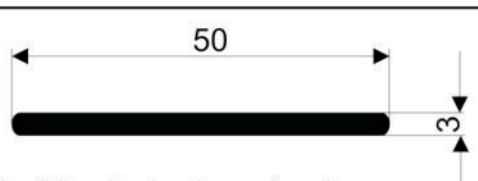
art. číslo	foto/popis							
RSBOX					 <ul style="list-style-type: none"> ● kompletne vertikálne roletové systémy na mieru vrátane vyvažovacej mechaniky ● lamely z vysoko odolného bezpečnostného skla v šírke 50 mm ● kazetový systém - jednoduchá a rýchla montáž ● príslušenstvo (naložené vodiace lišty, koncová a krycia lišta) - nie je súčasťou balenia ● minimálna vnútorná hĺbka korpusu je 302 mm ● výška kazety 145 mm (pre skrinku do výšky 1 000 mm) a 185 mm (pre skrinku do výšky 1 500 mm) 			
art. číslo	vonkajšia šírka skrinky (mm)	výška skrinky (mm)	hr. lamina (mm)	objedn. číslo	dekor lamiel	balenie (set)	Cena (set) bez DPH	Cena (set) s DPH
RSBOX 181	600	600 -1000	18/19	RSBox 181	sklo satinato	1 set	473,89 €	568,67 €
				R1SBox 181	sklo satinato black		499,85 €	599,82 €
				R2SBox 181	sklo optiwhite		525,84 €	631,01 €
RSBOX 182	600	1000 -1500	18/19	RSBox 182	sklo satinato	1 set	574,32 €	689,18 €
				R1SBox 182	sklo satinato black		605,65 €	726,78 €
				R2SBox 182	sklo optiwhite		638,08 €	765,70 €
RSBOX 183	900	600 -1000	18/19	RSBox 183	sklo satinato	1 set	576,61 €	691,93 €
				R1SBox 183	sklo satinato black		607,94 €	729,53 €
				R2SBox 183	sklo optiwhite		648,38 €	778,06 €
RSBOX 184	900	1000 -1500	18/19	RSBox 184	sklo satinato	1 set	712,56 €	855,07 €
				R1SBox 184	sklo satinato black		751,87 €	902,24 €
				R2SBox 184	sklo optiwhite		793,51 €	952,21 €
Príslušenstvo	600	600 - 1000	18/19	RSbox 106A	hliník brúsený	1 set	76,38 €	91,66 €
				RSBox 106N	nerez brúsený		101,32 €	121,58 €
	1000 - 1500	18/19	RSbox 156A	hliník brúsený	103,44 €	124,13 €		
			RSBox 156N	nerez brúsený	138,03 €	165,64 €		
	900	600 - 1000	18/19	RSbox 109A	hliník brúsený	1 set	83,12 €	99,74 €
				RSBox 109N	nerez brúsený		121,89 €	146,27 €
1000 - 1500	18/19	RSbox 159A	hliník brúsený	110,12 €	132,14 €			
		RSBox 159N	nerez brúsený	161,05 €	193,26 €			

dodacia doba 14 dní

základná obchodná zľava znížená o 10%



© KOOPLAST

riešenie neštandardných požiadaviek

tam, kde ostatní končia, máme stále čo ponúknuť ...

- farebné zjednotenie - **lakovaná roleta**
- farebné prispôsobenie k ostatným prvkom v interiéri
- komfort - **elektroroleta**
- jednoduchá obsluha diaľkovým ovládačom
- extrémne podmienky (požiadavky, prostredie)
- **exteriérová roleta** - tvarová stálosť a pevnosť, odolnosť voči poveternostným vplyvom
- originalita - **fotoroleta**
- jedinečný estetický doplnok pre vytvorenie kreatívneho priestoru
- odhlučnenie - **akustic line**
- odhlučnenie a pohltienie hluku v interiéri
- varianty dodania - riešenie pre ľubovoľný rozmer, rolety na mieru
- FIX SET: lakovaná roleta, fotoroleta
- SET: elektroroleta, exteriérová roleta, akustic line

FOTOROLETA

Termín dodania 7 dní



- kompletný roletový systém na mieru s ľubovoľnou potlačou
- motív podľa vlastného návrhu alebo vyberajte z viac ako 700 motívov z našej galérie na www.galea.sk
- potlač na všetky plastové FIX panciere
- možnosť výberu ľubovoľného systému vedenia, navíjania
- cena - príprava pre potlač = 20,- EUR bez DPH
- potlač 1 m² = 50,- EUR bez DPH

(cena sa mení pomerom k potlačenej ploche, minimálna cena potlače je 25,- EUR bez DPH)

● pre objednanie FOTOrolety potrebujeme len:

- vnútorné rozmery skrinky, dekor rolety, typ posuvu, typ systému vedenia, navíjania
- typ potlače - celoplošná alebo čiastočná
(v prípade čiastočnej potlače uveďte presné rozmery motívu a jeho umiestnenie - viď náčres:
a = šírka motívu, b = výška motívu, x = vzdialenosť ľavého dolného rohu motívu od ľavej vodiacej lišty,
y = vzdialenosť ľavého dolného rohu motívu nad koncovou lištou)
- motív potlače

(potrebne minimálne rozlíšenie Vašej predlohy je 80 dpi 1:1, čo zodpovedá napr. rozmeru 50x50 cm s minimálnym rozlíšením 2,5 MPix, rozmer 50x100 cm = 5 MPix)



GALEA

e-mail: galea@galea.sk
web: www.galea.sk
e-shop: www.nabykoverolety.sk
www.shop.galea.sk



- **výhody:**
 - originalita a výnimočnosť interiéru
 - farebné zjednotenie funkčných a dekoratívnych prvkov
 - možnosť dodať jednotlivým profilom identický vzhľad
 - výber z neobmedzenej škály farieb
 - v rámci jedného lakovania je možné lakovat' viac typov profilov
- **cena služby:**
 - príprava boxu pre lakovanie* jedného dekoru: 80,- Eur bez DPH
 - lakovanie roletového panciera*: 22,50 Eur bez DPH/m²
 - lakovanie roletového príslušenstva*: 9,- Eur bez DPH/sada
- **príklady nacenenia:**
lakovanie 1 ks rolety

profil	množstvo	príprava boxu* cena bez DPH cena s DPH	lakovanie rolety* cena bez DPH cena s DPH	lakovanie spolu* cena bez DPH cena s DPH	roleta/ks cena bez DPH cena s DPH	spolu/materiál vr. lakovania cena bez DPH cena s DPH
roleta podľa špecifikácie**	0,45 m ²	80,- EUR 96,- EUR	19,13 EUR 22,96 EUR	99,13 EUR 118,96 EUR	158,97 EUR 190,76 EUR	258,10 EUR/bm 309,72 EUR/bm

* na prípravu boxu a lakovanie sa nevzťahujú zľavy
** vnútorná výška 864 mm x šírka 464 mm, metallic line 20 mm, systém TOP, navíjanie dozadu

- **kompletný roletový systém na mieru** v ľubovoľnom dekore RAL
- lakovanie iba pre rolety metallic line (lamely 20 a 25 mm) a hliníkové rolety (lamely 25 a 40 mm)
- možné použiť pre systémy vedenia:
 - rolety metallic line systém TOP a FRAME
 - rolety hliníkové systém naložený a vložený
- **obsah balenia:**
 - zafixovaný roletový pancier
 - koncová a krycia lišta v presnom rozmere
 - príslušné vodiace profily v presnom rozmere
 - štandardné príslušenstvo - podľa zvoleného typu vedenia a navíjania
 - montážny návod
- **pre objednanie lakovanej rolety potrebujeme len:**
 - dekor RAL alebo NCS
 - stupeň lesku/matu
 - typ roletových lamiel
 - typ systému vedenia
 - typ posuvu
 - vnútorný rozmer skrinky



AKUSTIC LINE

Termín dodania do 4 týždňov

- **kompletný akustický systém pre absorbciu** a zabránenie šírenia hluku
- roletový profil s priechodným dierovaním a vloženým akustickým rúnom vytvára z nábytku širokopásmový absorbér
- profil absorbuje až 80% existujúceho hluku a spojuje akustickú účinnosť s kvalitným designom
- je možné použiť na skrinkách, na bočných a výškových doskách, na deliacich stenách alebo ako dekoratívne stvárnenie na stenách

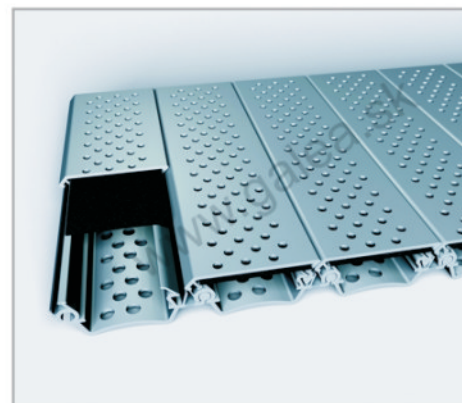

- z ekologicky nezávadného polypropylénu
- všetky komponenty pripravené na mieru podľa konkrétnych požiadaviek
- prioritne dodávané v dekoroch chróm a biela
- roletový pancier v hrúbke 12 mm, vedenie na zafrézovanie
- cena na dopyt - podľa individuálnych požiadaviek
- jednotlivé profily je možné potlačiť ľubovoľným motívom



- kompletný roletový systém na mieru vrátane elektrického pohonu s diaľkovým ovládaním alebo s prípravou pre vypínač
- pre všetky systémy roliet s výnimkou sklenených roliet a celohliníkových roliet 40 mm
- nie je možné použiť pre frézované vedenie a vedenie na naskrutkovanie (plast)
- iba pre vertikálny posuv
- doporučené rozmery podľa typu vedenia
- dodanie iba s elektrickým pohonom (navíjanie pod stropom skrinky)
- dodanie len s odbornou montážou od nás
- obsah balenia:
 - zafixovaný roletový pancier
 - koncová a krycia lišta v presnom rozmere
 - príslušné vodiace profily v presnom rozmere
 - elektrický pohon
 - diaľkové ovládanie (štandardne) alebo príprava pre vypínač
 - štandardné príslušenstvo - podľa zvoleného typu rolety
- vhodné aj pre maximálne vonkajšie rozmery - šírka 2800 mm, výška 2300 mm
- pre objednanie elektrorolety potrebujeme len:
 - typ rolety
 - typ systému vedenia
 - typ ovládania elektrického pohonu
 - vnútorný rozmer skrinky

TYPIZOVANÉ ROZMEROVÉ RADY - sety

Termín dodania 5 dni

ELEKTRO SET

art. číslo	foto/popis								
ELEKTRO SET			<ul style="list-style-type: none"> ● kompletný roletový systém na mieru vrátane elektrického pohonu ● obsah balenia: <ul style="list-style-type: none"> - zafixovaný roletový pancier - elektro pohon a diaľkové ovládanie - koncová a krycia lišta v presnom rozmere - vodiace profily v presnom rozmere - štandardné príslušenstvo - skrutky, klzné kolíčky ● min. vnútorná hĺbka korpusu 250 mm 						
art. číslo	popis	vonkajšia šírka skrinky (mm)	vonkajšia výška skrinky (mm)	hr. lamina (mm)	objedn. číslo	dekor	balenie (set)	Cena (set) bez DPH	Cena (set) s DPH
ELEKTRO SET	chróm 25 mm, systém TOP, elektrický pohon, diaľkové ovládanie	600	1320	18	ELEKTRO SET 1/ch	chróm (imitácia hliník)	1 set	567,96* €	681,55* €

* cena za set zahŕňa montáž (do pripraveného korpusu)



- kompletný roletový systém na mieru vr. vyvažovacej mechaniky alebo elektrického pohonu
- odolné hliníkové lamely v šírke 41 mm s povrchovou úpravou
- navíjanie iba s vyvažovacou mechanikou alebo s elektropohonom (navíjanie pod stropom skrinky)
- vhodné aj pre maximálne vonkajšie rozmery
- šírka 2800mm, výška 2300 mm
- v ponuke iba dekor strieborná (RAL 9006), iné dekory na dopyt
- vložené vodiace profily s protiprachovými štetinami
- možné aj pre vnútorné použitie
- iba pre vertikálny posuv
- pri roletách s plochou nad 2,2 m² doporučujeme použiť elektrický pohon
- obsah balenia:
 - roletový pancier
 - koncová a krycia lišta v presnom rozmere
 - vodiace profily v presnom rozmere
 - vyvažovacia mechanika alebo elektrický pohon - podľa výberu
- pre objednanie exteriérovej rolety potrebujeme len:
 - typ navíjania rolety (mechanika alebo pohon)
 - vnútorný rozmer skrinky

TYPIZOVANÉ ROZMEROVÉ RADY - sety

Termín dodania 7 dní

OUTDOOR SET

art. číslo	foto/popis								
OUTDOOR SET			<ul style="list-style-type: none"> ● kompletný roletový systém na mieru s vyvažovacou mechanikou ● obsah balenia: <ul style="list-style-type: none"> - roletový pancier - vyvažovacia mechanika - koncová a krycia lišta v presnom rozmere - vodiace profily v presnom rozmere - štandardné príslušenstvo - klzné kolíky ● min. vnútorná hĺbka korpusu 300 mm 						
art. číslo	popis	vonkajšia šírka skrinky (mm)	vonkajšia výška skrinky (mm)	hr. lamina (mm)	objedn. číslo	dekor	Balenie (set)	Cena (set) bez DPH	Cena (set) s DPH
OUTDOOR SET	strieborná, vložené vedenie, vyvažovacia mechanika	1600	1000	18	OUTDOOR SET 1/str	strieborná	1 set	402,23 €	482,68 €

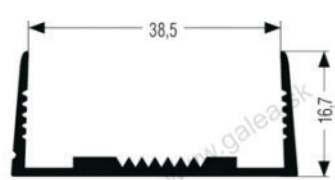
art. číslo	nákres/foto	objedn. číslo	dekor	ks (balenie)	Cena (bm) bez DPH	Cena (bm) s DPH
UL18	 <p>U hrana</p>	UL18/Al UL18/Ne	hliník nerez	3 bm (150 bm)	3,86 €	4,63 €
	<p>elementy</p> <p>UL18/r spojovací roh</p>	UL18/r/Al UL18/r/Ne	hliník nerez	1 ks (100 ks)	0,53 €	0,64 €
U38	 <p>U hrana</p>	U38/Nat	hliník natural	2,1 bm 4,2 bm (100,8 bm)	8,71 €	10,45 €
	<p>elementy</p> <p>U38/p roh vonkajší</p> <p>U38/r roh vnútorný</p>	U38/.../Nat	hliník natural	1 ks (30 ks)	6,95 €	8,34 €

montáž profilu UL18

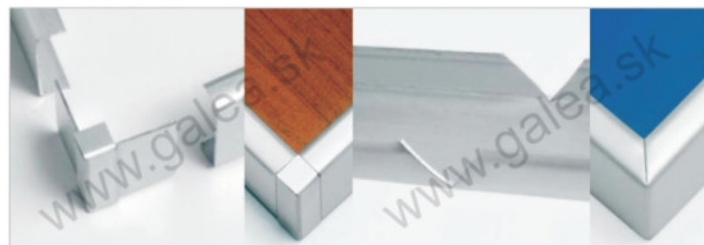

montáž profilu U38



DODACIE PODMIENKY

Ceny a platba

Ceny spolu s kompletnou ponukou nájdete v Cenníku Galea platnom pre dané obdobie. Platnosť cien je uvedená v cenníku. Vydaním nového cenníka sa ceny stávajú neplatnými. Z uvedených cien je možné po dohode s našim obchodným manažérom poskytnúť zľavy (výška zľavy je závislá od doby vzájomnej spolupráce, hodnoty odberov, typu zákazníka). Okrem partnerských zliav poskytujeme aj zľavu pri odbere celých balení (platí len pri vybraných položkách - zvýraznené v aktuálnom cenníku). Uvedené zľavy je možné uplatniť len v prípade, že kupujúci nemá voči predávajúcemu žiadny záväzok po lehote splatnosti. Právo na zmeny a úpravy cien vyhradené. Platba za dodaný tovar sa uskutočňuje buď v hotovosti alebo na faktúru s lehotou splatnosti 14 dní od dátumu vystavenia. Rozhodnutie o spôsobe platby je plne v kompetencii predávajúceho.

Preprava tovaru a dodacie lehoty

Distribúcia tovaru je zaisťovaná z centrálného skladu v Českej republike prostredníctvom spoločností poskytujúcich prepravné služby. Cena prepravného, ktorá je účtovaná zákazníkovi, závisí od hodnoty objednávky a je stanovená nasledovne:

Hodnota objednávky bez DPH

do 50,- Eur

do 100,- Eur

nad 100,- Eur

Prepravné bez DPH

6,- Eur

3,- Eur

0,- Eur

Uvedené ceny platia pre dodávky na celom území Slovenskej republiky.

Všeobecne platí dodacia lehota 2 pracovné dni, a to pri obdržaní objednávky do 12.00 hod. Dlhšia dodacia lehota a to 5-6 pracovných dní je pri dodávkach flexi setu, fix setu (rolety rezané na mieru), výškov a výřezov. V ostatných prípadoch Vám bude dodacia lehota potvrdená telefonicky.

Reklamácie

V prípade včasnej a oprávnenej reklamácie neodstrániteľnej vady Vám zašleme obratom náhradný tovar bezplatne. Reklamáciu zjavných väd je možné uplatniť pri prevzatí tovaru od dopravcu, resp. ho vôbec neprevziať. Nájdenná vada ako aj poškodenie balenia pri preberaní tovaru musia byť uvedené na prepravnom / dodacom liste. Zásielku s poškodeným balením odporúčame rozbaľiť a zistiť prípadné poškodenie ihneď pri preberaní od kuriéra. V prípade zistenia poškodenia tovaru požiadajte dopravcu okamžite o zapísanie škody do prepravného listu. Reklamáciu nezjavných väd či dodaného množstva je možné uplatniť do 2 pracovných dní od prevzatia.

Objednávky

Objednávku je možné realizovať:

mailom na objednavky@galea.sk

telefonicky na našich kontaktných číslach 0915 092 655, 0915 092 688 alebo 0905 575 535.

Na objednávke prosíme o uvedenie názvu a sídla objednávateľa, telefonického kontaktu a adresy dodania, pokiaľ je iná ako sídlo.

GALEA

e-mail: galea@galea.sk
 web: www.galea.sk
www.nabytkoverolety.sk
 e-shop: www.shop.galea.sk

Technická a obchodná podpora vzorkovníky



NOVÝ konfigurátor roliet MAX

ROZŠÍRENÝ konfigurátor výsekov a výrezov

e-shop



montážne videá a návody

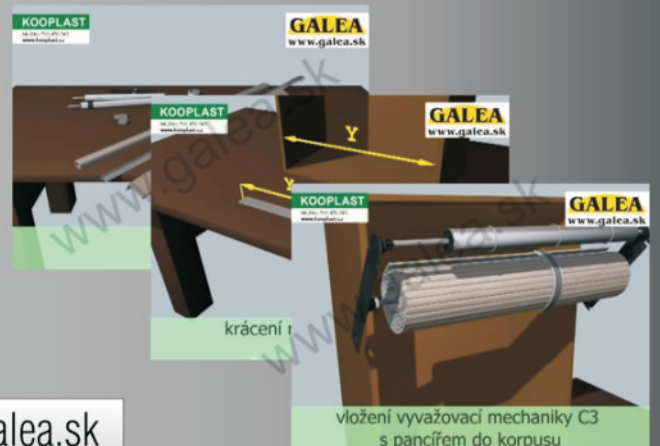

www.shop.galea.sk

Technické poradenstvo a predaj v jednotlivých regiónoch SR

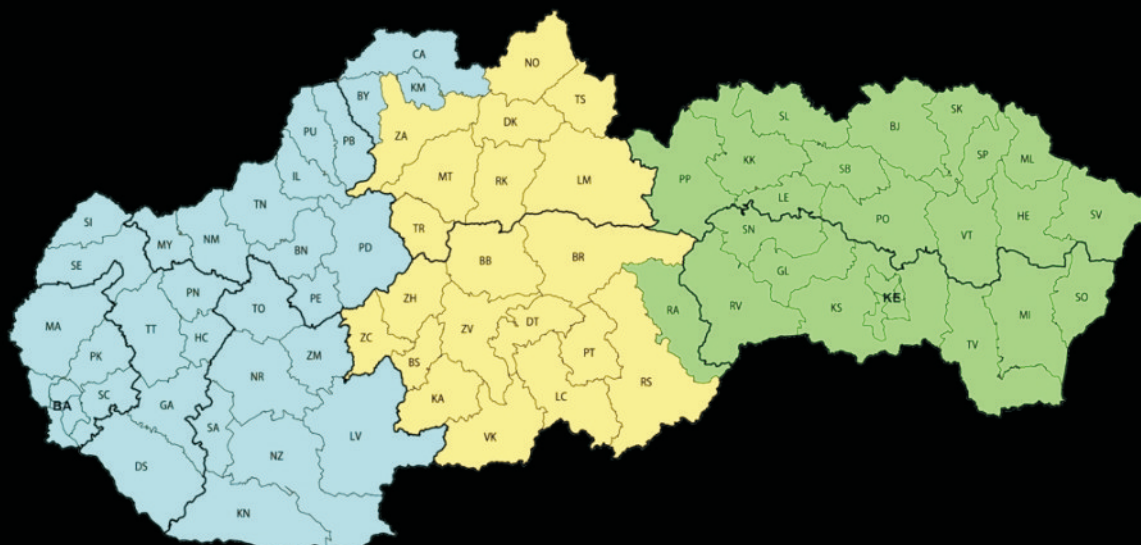

Ing. Kultán Peter
T: 0915 092 655

Ing. Šustek Michal
T: 0915 092 688

Ing. Seman Radislav
T: 0905 575 535



Váš predajca:

Kontakt: Objednávky

E: objednavky@galea.sk

Ing. Kultán Peter

T: 0915 092 655

E: kultan@galea.sk, galea@galea.sk

Ing. Šustek Michal

T: 0915 092 688

E: sustek@galea.sk, galea@galea.sk

Ing. Seman Radislav

T: 0905 575 535

E: seman@galea.sk

W: www.galea.sk www.nabytkoverolety.sk

